



# Boîtier énergie & VDI

Solution de boîtier  
pour le secteur tertiaire & industriel



**Better life.**  
With electricity.





Un nouveau design, une gamme de produits étendue avec plus d'options de personnalisation et toujours la flexibilité à votre service depuis plus de 25 ans !



## Sommaire

Design et choix du boîtier.....	3
Sécurité des installations électriques .....	6
Customisation et solutions sur mesure.....	7
Les solutions d'intégration des boîtiers modulables.....	8
Les produits.....	11
Boîtier de prises ELITE 52x54 avec profilé en aluminium .....	11
Boîtier de prises ELITE 52x54 avec profilé en PVC double paroi...14	
Boîtier de prises ELITE 52x54 avec profilé en PC-ABS double paroi sans halogène.....	16
Boîtier vide ELITE 52x54 avec profilé en aluminium.....	17
Boîtier vide ELITE 52x54 avec profilé en PVC double paroi.....	18
Boîtier vide ELITE 52x54 avec profilé en PC-ABS double paroi sans halogène.....	18
Boîtier vide ELITE 52x60 avec profilé en aluminium.....	19
Boîtier double ELITE 104x54 avec profilé en aluminium.....	20
Accessoires des boîtiers ELITE .....	21
VDI.....	22
Solution d'intégration pour boîtiers ELITE.....	24
Sur le mobilier.....	24
Encastré cloison.....	25
Colonne AXXE-IB .....	26
Colonne MOVE-IB .....	28
Potelet MINI AXXE-IB.....	30
Boîte de sol pour plancher technique.....	32
Descente murale en aluminium 80x54.....	33
Goulotte e-Duct aluminium 160x54 et 190x54.....	34
Goulotte e-Duct PVC 160x54 et 190x54.....	35
Boîtier de prises BOOST-AL60x65 avec profilé en aluminium.....	36
Accessoires des boîtiers BOOST.....	38
Passe-câble TAP.....	40

## Depuis plus de 25 ans Ensto fabrique des boîtiers pour l'alimentation des postes de travail en énergie et VDI

Ce savoir-faire et notre longue expérience dans le domaine nous permettent de proposer une offre très large de produits standards et sur mesure adaptés à vos besoins. La fabrication des boîtiers dans nos ateliers et sans recours à la sous-traitance garantit la maîtrise des délais de livraison et la fiabilité des productions. Nos sites de production organisés selon les méthodes des 5S et Smed offrent une capacité de fabrication mensuelle de plusieurs milliers de boîtiers.



Les boîtiers Ensto équipent depuis plusieurs années les bâtiments tertiaires des capitales Européennes comme Paris, Madrid, Milan ou Helsinki. Des industriels de renom nous confient également leurs projets de boîtiers techniques dotés de composants spécifiques (32A, arrêt d'urgence, ampèremètre, etc...).



Afin de proposer des produits toujours adaptés à vos besoins, vous découvrirez dans ce catalogue un ensemble de solutions pensées pour vous: large choix de profilés (aluminium, PVC, sans halogène, simple ou double compartiment, etc...), plusieurs dimensions pour intégrer de nombreux composants électriques et VDI, des prises de courant 16A droites ou inclinées à 45°, des repères de couleurs pour différencier vos réseaux, etc...



# Le Design

## Design et choix du boîtier



Les gammes de boîtiers ELITE et BOOST sont le fruit de plusieurs années de réflexion. Dessinées par un designer industriel spécialisé, leur esthétique intemporelle est adaptée au « smart building » du 21<sup>ème</sup> siècle.

Avec plus de 25 ans d'expérience dans la conception des boîtiers et un niveau d'exigence poussé au maximum, nous avons imaginé une gamme de nouveaux boîtiers présentant des caractéristiques étudiées dans les moindres détails.

Plusieurs formes de profilés car vos besoins ne sont pas tous les mêmes !

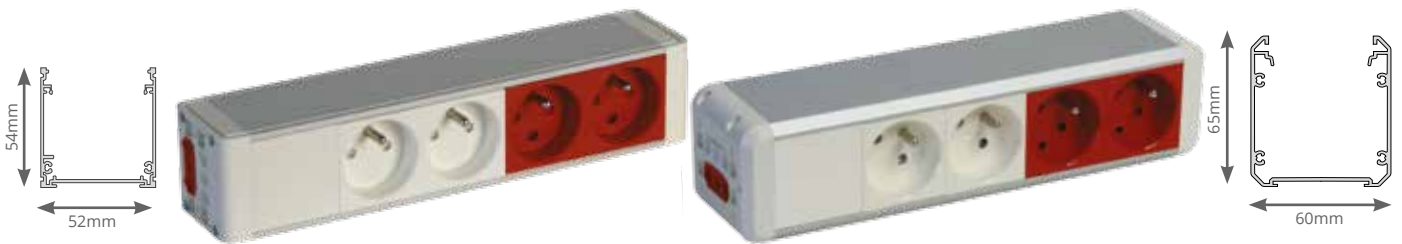

Large choix de couleurs et de matériaux



Des prises chanfreinées pour faciliter l'insertion des fiches



Repérage des circuits spéciaux via des indicateurs de couleur esthétiques



Des prises orientées à 45° ou à 90° pour s'adapter à toutes les configurations



Des accessoires développés avec un design commun pour toute la gamme



Alignement des matériaux pour une finition parfaite



Un cache connecteur esthétique et simple à monter

## Le soin apporté à la finition de nos boîtiers est unique !

Comment choisir un boîtier Ensto ?

En plus d'un choix esthétique particulièrement fourni, les boîtiers des nouvelles gammes Ensto offrent de nombreuses solutions techniques.

La principale différence entre la gamme ELITE et la gamme BOOST est la capacité d'intégration des boîtiers ELITE dans de nombreux supports.

Exemple d'un boîtier ELITE intégré dans une colonne AXXE-IB



➤ Les boîtiers de la gamme BOOST disposent d'un volume de câblage supérieur permettant le montage d'un grand nombre de composants et de plusieurs réseaux



➤ La gamme BOOST est proposée avec un profilé en aluminium anodisé naturel et 2 finitions pour les prises de courant et les embouts: noir et blanc

➤ La gamme ELITE est disponible avec 3 types de profilés : aluminium, PVC et PC-ABS sans halogène ainsi que de nombreuses combinaisons de couleurs:

Profilé en aluminium anodisé naturel  
+ prises de courant et embouts blancs



Profilé en aluminium anodisé naturel  
+ prises de courant et embouts noirs



Profilé en aluminium anodisé noir  
+ prises de courant noires



Profilé en PVC blanc  
+ prises de courant et embouts blancs



Profilé en PVC blanc  
+ prises de courant et embouts noirs



Profilé en PVC noir  
+ prises de courant et embouts noirs



Profilé en PC-ABS sans halogène blanc  
+ prises de courant et embouts blancs



# Sécurité

## des installations électriques



La sécurité des installations électriques est notre priorité. L'implication de nos services R&D et qualité sécurité dans le développement de ces nouvelles gammes garantit un niveau de sécurité maximum.

### . Conformité avec la norme NFC 61314 applicable aux ensembles de prises

Nos boîtiers sont équipés de systèmes caches connecteurs pour respecter les dernières évolutions des normes. Ces caches connecteurs appelés QSA (quick safety accessory) permettent de limiter l'accès aux connecteurs d'alimentation uniquement aux personnes habilitées. Fournis systématiquement avec les boîtiers, le système QSA est facile à monter / démonter sans ouvrir ni modifier le boîtier. Ce dispositif est obligatoire lorsque le boîtier est accessible par l'utilisateur mais facultatif si le boîtier est intégré dans un support de type colonne, boîte de sol, potelet, etc...

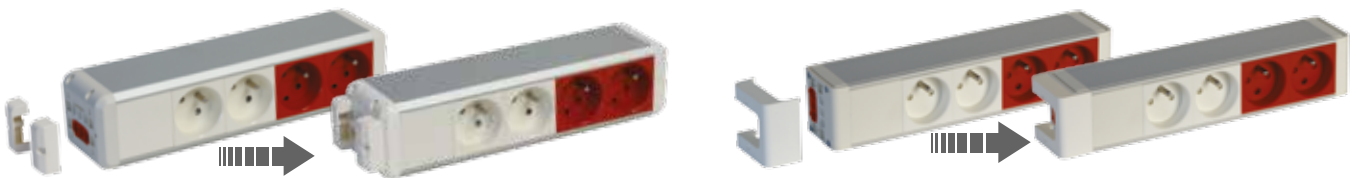

### . Système d'accès au réseau secondaire inviolable

Les prises de courant orientées à 45° sont équipées d'un système de détrompage inviolable. Le verrou ne peut être activé qu'avec une clé adaptée et interdit formellement l'ouverture avec un autre objet. La clé adhésive qui se fixe sur la fiche est dotée d'une forme complexe à piste hélicoïdale.



### . Matière PC-ABS sans halogène

Le boîtier ELITE-SH52x54 est fabriqué à partir de matière première PC-ABS sans halogène. Les équipements comme les prises de courant, les embouts, les connecteurs, et les composants de câblage sont également libre d'halogène. Lors d'un incendie les matières sans halogène minimisent les émissions de fumées dangereuses grâce à leur qualité technique d'auto-extinguibilité. Des systèmes de câblage complémentaire (cordons de câbles, boîtes de dérivation et dérivateurs de connectique rapide) sont également disponibles et présentés dans la brochure « Connectique rapide EnstoNet »



### . Utilisation de vis torx 6 branches

Les boîtiers ELITE et BOOST sont toujours assemblés en usine avec des vis torx pour garantir un couple de serrage supérieur et limiter l'accès aux composants électriques à des intervenants qualifiés.





# Customisation

## et solutions sur mesure



Avec un grand nombre de combinaisons standard les gammes ELITE et BOOST offrent un large choix de boîtiers pouvant correspondre à vos attentes. Notre organisation industrielle basée sur 2 sites de fabrication (3800M2 et 3400M2) permet de produire des grandes séries ainsi que de nombreuses solutions spécifiques répondant aux exigences particulières de chaque application. Un bureau d'étude customisation est à votre écoute pour définir le produit le mieux adapté à vos besoins:

. Laquage des profilés, couleurs au choix (palette RAL)



. Prises de courant et RJ45 de couleur: blanc, noir, gris, rouge, bleu, vert, etc...

. Dimensions spéciales des profilés: longueurs spéciales ou association de différents profilés

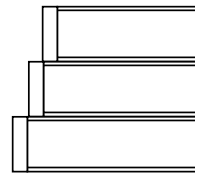

. Choix des équipements courant fort (prises de courant, interrupteur, disjoncteur, voyant, etc...) et VDI (RJ45, USB, jack, HDMI, etc...)

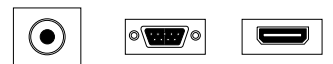

. Câblage des boîtiers courant fort (16A, 32A, 3 pôles, 5 pôles, câble HO5VVF, 3G, sans halogène, câble spéciaux, etc...) et courant faible (RJ45 câblée avec plug, recette et repérage selon agrément constructeur)

. Alimentation des boîtiers: connectique rapide, passe câble, presse étoupe, etc...

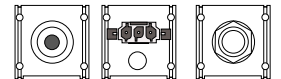

. Usinage: perçage, fraisage des flancs du boîtier, des couvercles ou des obturateurs

. Prises schuko droites disponibles en blanc et en noir pour les boîtiers ELITE et BOOST

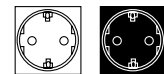

# Les solutions d'intégration des boîtiers ELITE



La gamme ELITE offre une solution flexible qui permet d'envisager différemment l'aménagement des postes de travail des ensembles tertiaires. Les impératifs d'adaptation et de flexibilité de la distribution électrique et VDI moderne des « smart buildings » ont fait naître le concept des boîtiers modulables ELITE.

L'emplacement d'un poste de travail ne dépend plus de l'alimentation électrique, aujourd'hui elle est disponible là où vous en avez besoin !

## 7 solutions d'intégration à votre disposition pour intégrer les boîtiers ELITE selon vos besoins et la structure des bâtiments:

> Dans une cloison (encastré)

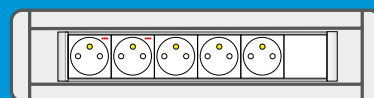

> Sur un bureau

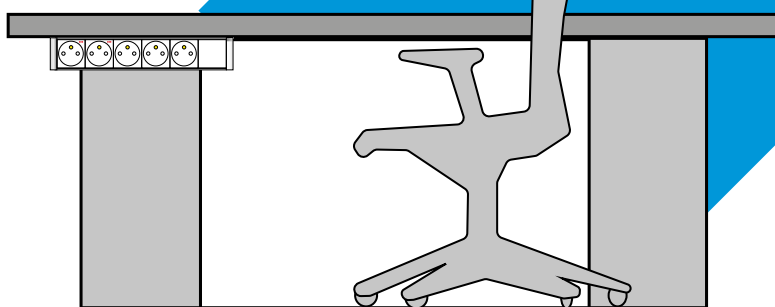

> Dans une boîte de sol  
(plancher technique)

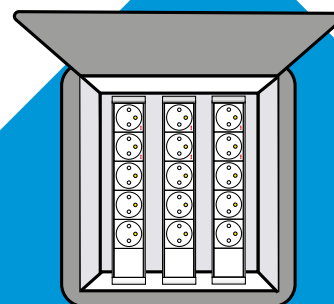

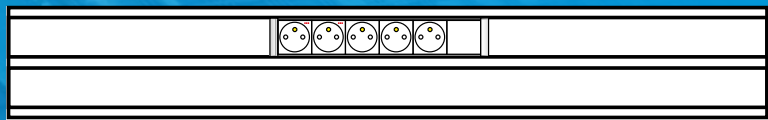

➤ Dans une goulotte

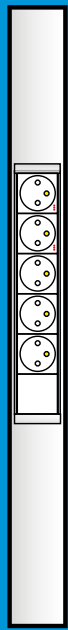

Dans une descente murale

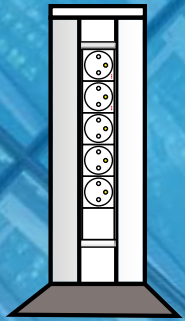

➤ Dans un potelet

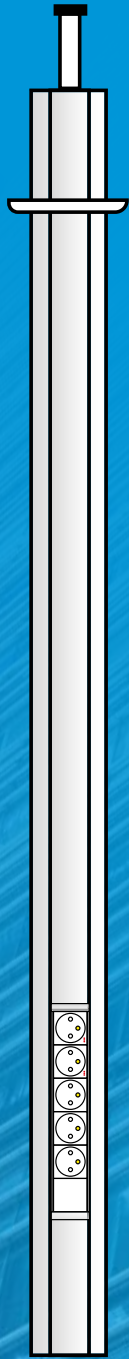

➤ Dans une colonne

# Les applications

## Construction d'un immeuble tertiaire

Les boîtiers ELITE sont disposés « en attente » dans les plafonds suspendus ou dans les planchers techniques du bâtiment tant que les postes de travail et le mobilier ne sont pas définitivement implantés. Les boîtiers seront ensuite installés dans le système d'intégration sélectionné.

Phase 1 :

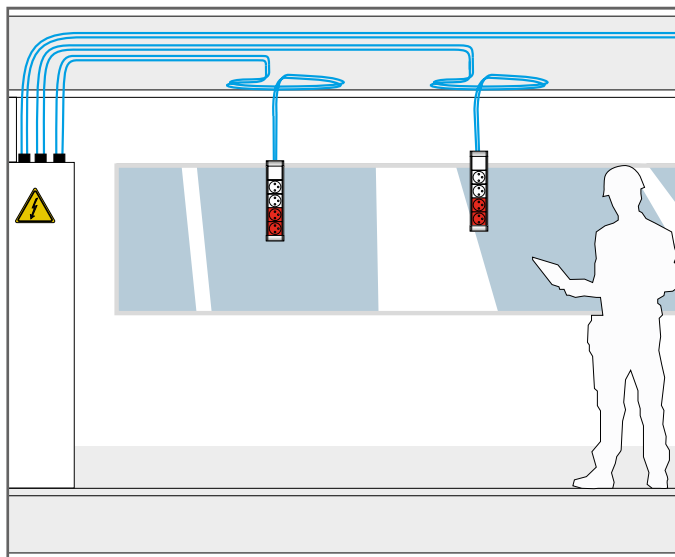

Phase 2 :

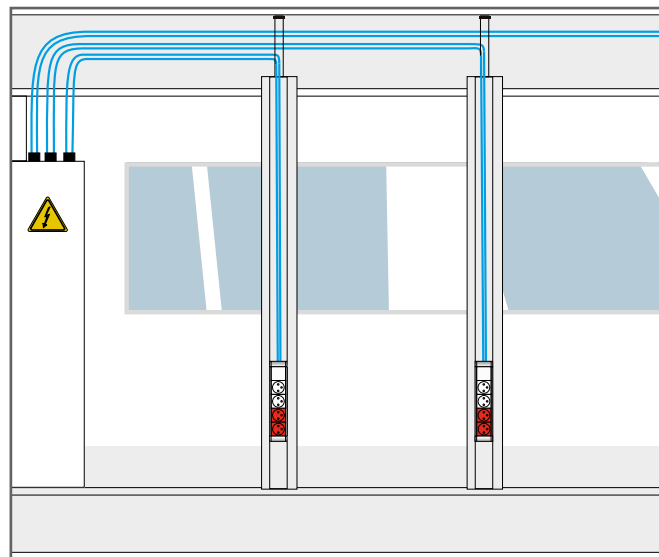

## Rénovation / maintenance dans les bureaux

Si des postes de travail sont déplacés ou des cloisons modifiées, l'emplacement des boîtiers peut évoluer facilement. Exemple: un bureau de type « open space » (sans cloison) équipé de plusieurs postes de travail avec des colonnes de distribution est modifié et devient un ensemble de bureaux cloisonnés; les boîtiers disposés dans les colonnes sont conservés pour être installés via des parcloles d'encastrement dans les cloisons.

Avant :

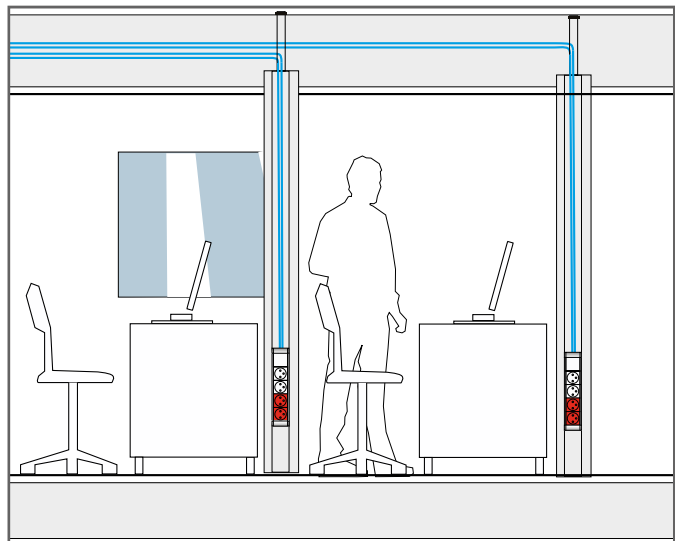

Après :

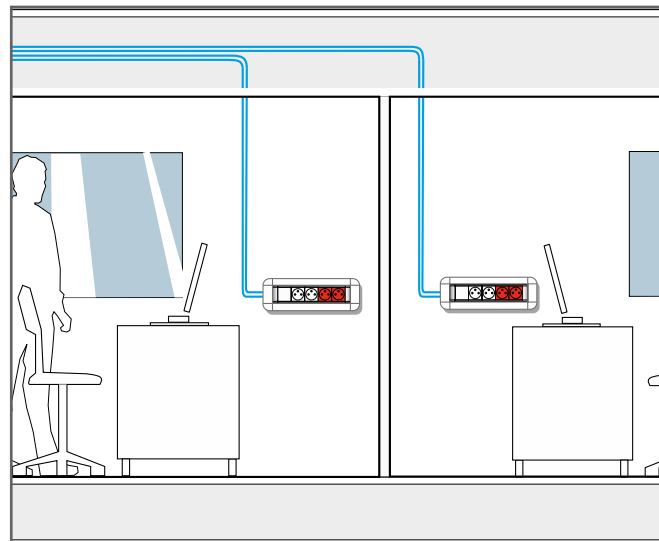

# Les produits

## Boîtier ELITE-AL52x54 ALUMINIUM ANODISE NATUREL

### équipé avec prises de courant blanches

Boîtier ELITE-AL52x54 avec profilé en aluminium anodisé naturel, dimensions 52mmx54mm; raccordement électrique par 1 ou 2 connecteurs encastrés EnstoNet. Prises de courant 2P+T 16A avec éclipses de protection.

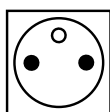
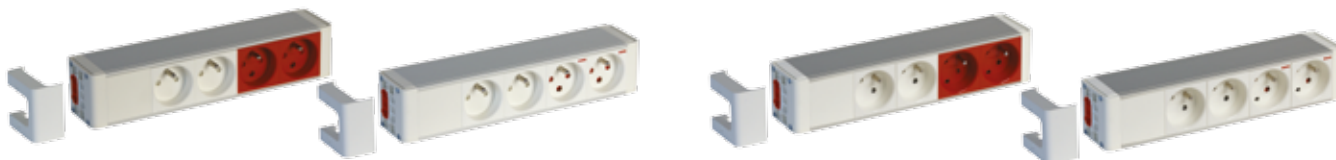

Avec prise droite

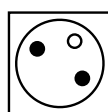

Avec prise inclinée

Référence	Description	Image	Référence	Description	Image
EAL100000	2 prises normales 2P+T		EAL100018	2 prises normales 2P+T	
EAL100002	2 prises détrompées 2P+T		EAL100020	2 prises détrompées 2P+T	
EAL100001	2 prises détrompées 2P+T		EAL100019	2 prises détrompées 2P+T	
EAL100003	3 prises normales 2P+T		EAL100021	3 prises normales 2P+T	
EAL100005	3 prises détrompées 2P+T		EAL100023	3 prises détrompées 2P+T	
EAL100004	3 prises détrompées 2P+T		EAL100022	3 prises détrompées 2P+T	
EAL100006	4 prises normales 2P+T		EAL100024	4 prises normales 2P+T	
EAL100008	4 prises détrompées 2P+T		EAL100026	4 prises détrompées 2P+T	
EAL100007	4 prises détrompées 2P+T		EAL100025	4 prises détrompées 2P+T	
EAL100009	5 prises normales 2P+T		EAL100027	5 prises normales 2P+T	
EAL100011	5 prises détrompées 2P+T		EAL100029	5 prises détrompées 2P+T	
EAL100010	5 prises détrompées 2P+T		EAL100028	5 prises détrompées 2P+T	
EAL100012	2 prises normales 2P+T 2 prises détrompées 2P+T		EAL100030	2 prises normales 2P+T 2 prises détrompées 2P+T	
EAL100013	2 prises normales 2P+T 2 prises détrompées 2P+T		EAL100031	2 prises normales 2P+T 2 prises détrompées 2P+T	
EAL100014	3 prises normales 2P+T 2 prises détrompées 2P+T		EAL100032	3 prises normales 2P+T 2 prises détrompées 2P+T	
EAL100015	3 prises normales 2P+T 2 prises détrompées 2P+T		EAL100033	3 prises normales 2P+T 2 prises détrompées 2P+T	
EAL100016	3 prises normales 2P+T 3 prises détrompées 2P+T		EAL100034	3 prises normales 2P+T 3 prises détrompées 2P+T	
EAL100017	3 prises normales 2P+T 3 prises détrompées 2P+T		EAL100035	3 prises normales 2P+T 3 prises détrompées 2P+T	



Clé adhésive réseau ondulé prise droite ref: PR6000

\*Indice de repérage réseau détrompé



Clé adhésive réseau ondulé prise inclinée ref: P285023

\*Indice de repérage réseau détrompé



+ Produit

- . Configuration sur mesure
- . Boîtiers intégrables
- . Repérage réseaux disponible en plusieurs couleurs
- . Embouts disponibles avec connecteurs et serre câble pour VDI

Accessoires voir pages: 21 et 24

# Boîtier ELITE-AL52x54 ALUMINIUM ANODISE NATUREL équipé avec prises de courant noires

Boîtier ELITE-AL52x54 avec profilé en aluminium anodisé naturel, dimensions 52mmx54mm; raccordement électrique par 1 ou 2 connecteurs encastrés EnstoNet. Prises de courant 2P+T 16A avec éclipses de protection.

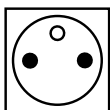

**Avec prise droite**

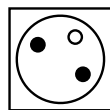

**Avec prise inclinée**

Référence			Référence		
EAL100036	2 prises normales 2P+T		EAL100054	2 prises normales 2P+T	
EAL100038	2 prises détrompées 2P+T		EAL100056	2 prises détrompées 2P+T	
EAL100037	2 prises détrompées 2P+T		EAL100055	2 prises détrompées 2P+T	
EAL100039	3 prises normales 2P+T		EAL100057	3 prises normales 2P+T	
EAL100041	3 prises détrompées 2P+T		EAL100059	3 prises détrompées 2P+T	
EAL100040	3 prises détrompées 2P+T		EAL100058	3 prises détrompées 2P+T	
EAL100042	4 prises normales 2P+T		EAL100060	4 prises normales 2P+T	
EAL100044	4 prises détrompées 2P+T		EAL100062	4 prises détrompées 2P+T	
EAL100043	4 prises détrompées 2P+T		EAL100061	4 prises détrompées 2P+T	
EAL100045	5 prises normales 2P+T		EAL100063	5 prises normales 2P+T	
EAL100047	5 prises détrompées 2P+T		EAL100065	5 prises détrompées 2P+T	
EAL100046	5 prises détrompées 2P+T		EAL100064	5 prises détrompées 2P+T	
EAL100048	2 prises normales 2P+T 2 prises détrompées 2P+T		EAL100066	2 prises normales 2P+T 2 prises détrompées 2P+T	
EAL100049	2 prises normales 2P+T 2 prises détrompées 2P+T		EAL100067	2 prises normales 2P+T 2 prises détrompées 2P+T	
EAL100050	3 prises normales 2P+T 2 prises détrompées 2P+T		EAL100068	3 prises normales 2P+T 2 prises détrompées 2P+T	
EAL100051	3 prises normales 2P+T 2 prises détrompées 2P+T		EAL100069	3 prises normales 2P+T 2 prises détrompées 2P+T	
EAL100052	3 prises normales 2P+T 3 prises détrompées 2P+T		EAL100070	3 prises normales 2P+T 3 prises détrompées 2P+T	
EAL100053	3 prises normales 2P+T 3 prises détrompées 2P+T		EAL100071	3 prises normales 2P+T 3 prises détrompées 2P+T	



Clé adhésive réseau  
ondulé prise droite  
ref: PR6000

\* Indice de repérage  
réseau détrompé



Clé adhésive réseau  
ondulé prise inclinée  
ref: P285023

\* Indice de repérage  
réseau détrompé



## + Produit

- Configuration sur mesure
- Boîtiers intégrables
- Repérage réseaux disponible en plusieurs couleurs
- Embouts disponibles avec connecteurs et serre câble pour VDI

Accessoires voir pages: 21 et 24

# Boîtier ELITE-AL52x54 ALUMINIUM ANODISE NOIR équipé avec prises de courant noires

Boîtier ELITE-AL52x54 avec profilé en aluminium anodisé noir, dimensions 52mmx54mm; raccordement électrique par 1 ou 2 connecteurs encastrés EnstoNet. Prises de courant 2P+T 16A avec éclipses de protection.

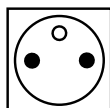

**Avec prise droite**

Référence	CC	
EAL100036	AN9005	2 prises normales 2P+T
EAL100038	AN9005	2 prises détrompées 2P+T
EAL100037	AN9005	2 prises détrompées 2P+T
EAL100039	AN9005	3 prises normales 2P+T
EAL100041	AN9005	3 prises détrompées 2P+T
EAL100040	AN9005	3 prises détrompées 2P+T
EAL100042	AN9005	4 prises normales 2P+T
EAL100044	AN9005	4 prises détrompées 2P+T
EAL100043	AN9005	4 prises détrompées 2P+T
EAL100045	AN9005	5 prises normales 2P+T
EAL100047	AN9005	5 prises détrompées 2P+T
EAL100046	AN9005	5 prises détrompées 2P+T
EAL100048	AN9005	2 prises normales 2P+T 2 prises détrompées 2P+T
EAL100049	AN9005	2 prises normales 2P+T 2 prises détrompées 2P+T
EAL100050	AN9005	3 prises normales 2P+T 2 prises détrompées 2P+T
EAL100051	AN9005	3 prises normales 2P+T 2 prises détrompées 2P+T
EAL100052	AN9005	3 prises normales 2P+T 3 prises détrompées 2P+T
EAL100053	AN9005	3 prises normales 2P+T 3 prises détrompées 2P+T

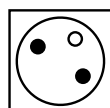

**Avec prise inclinée**

Référence	CC	
EAL100054	AN9005	2 prises normales 2P+T
EAL100056	AN9005	2 prises détrompées 2P+T
EAL100055	AN9005	2 prises détrompées 2P+T
EAL100057	AN9005	3 prises normales 2P+T
EAL100059	AN9005	3 prises détrompées 2P+T
EAL100058	AN9005	3 prises détrompées 2P+T
EAL100060	AN9005	4 prises normales 2P+T
EAL100062	AN9005	4 prises détrompées 2P+T
EAL100061	AN9005	4 prises détrompées 2P+T
EAL100063	AN9005	5 prises normales 2P+T
EAL100065	AN9005	5 prises détrompées 2P+T
EAL100064	AN9005	5 prises détrompées 2P+T
EAL100066	AN9005	2 prises normales 2P+T 2 prises détrompées 2P+T
EAL100067	AN9005	2 prises normales 2P+T 2 prises détrompées 2P+T
EAL100068	AN9005	3 prises normales 2P+T 2 prises détrompées 2P+T
EAL100069	AN9005	3 prises normales 2P+T 2 prises détrompées 2P+T
EAL100070	AN9005	3 prises normales 2P+T 3 prises détrompées 2P+T
EAL100071	AN9005	3 prises normales 2P+T 3 prises détrompées 2P+T



Clé adhésive réseau ondulé prise droite ref: PR6000

\* Indice de repérage réseau détrompé



Clé adhésive réseau ondulé prise inclinée ref: P285023

\* Indice de repérage réseau détrompé



## + Produit

- . Configuration sur mesure
- . Boîtiers intégrables
- . Repérage réseaux disponible en plusieurs couleurs
- . Embouts disponibles avec connecteurs et serre-câble pour VDI

Accessoires voir pages:21 et 24

# Boîtier ELITE-TE52x54 PVC BLANC équipé avec prises de courant blanches

Boîtier ELITE-TE52x54 avec profilé PVC extrudé double paroi, dimensions 52mmx54mm; raccordement électrique par 1 ou 2 connecteurs encastrés EnstoNet. Prises de courant 2P+T 16A avec éclipses de protection.

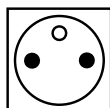
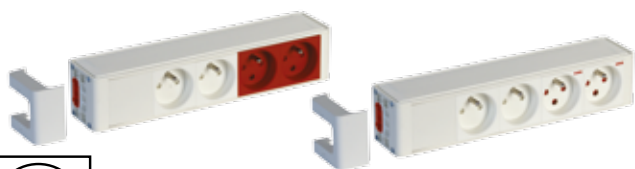

**Avec prise droite**

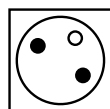
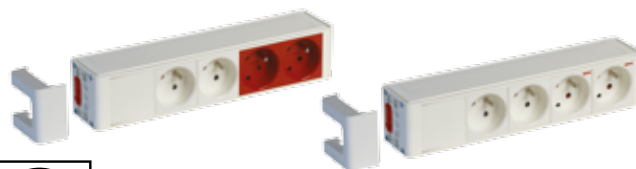

**Avec prise inclinée**

Référence	CC	
ETE100000	9010	2 prises normales 2P+T
ETE100002	9010	2 prises détrompées 2P+T
ETE100001	9010	2 prises détrompées 2P+T
ETE100003	9010	3 prises normales 2P+T
ETE100005	9010	3 prises détrompées 2P+T
ETE100004	9010	3 prises détrompées 2P+T
ETE100006	9010	4 prises normales 2P+T
ETE100008	9010	4 prises détrompées 2P+T
ETE100007	9010	4 prises détrompées 2P+T
ETE100009	9010	5 prises normales 2P+T
ETE100011	9010	5 prises détrompées 2P+T
ETE100010	9010	5 prises détrompées 2P+T
ETE100012	9010	2 prises normales 2P+T 2 prises détrompées 2P+T
ETE100013	9010	2 prises normales 2P+T 2 prises détrompées 2P+T
ETE100014	9010	3 prises normales 2P+T 2 prises détrompées 2P+T
ETE100015	9010	3 prises normales 2P+T 2 prises détrompées 2P+T
ETE100016	9010	3 prises normales 2P+T 3 prises détrompées 2P+T
ETE100017	9010	3 prises normales 2P+T 3 prises détrompées 2P+T

Référence	CC	
ETE100018	9010	2 prises normales 2P+T
ETE100020	9010	2 prises détrompées 2P+T
ETE100019	9010	2 prises détrompées 2P+T
ETE100021	9010	3 prises normales 2P+T
ETE100023	9010	3 prises détrompées 2P+T
ETE100022	9010	3 prises détrompées 2P+T
ETE100024	9010	4 prises normales 2P+T
ETE100026	9010	4 prises détrompées 2P+T
ETE100025	9010	4 prises détrompées 2P+T
ETE100027	9010	5 prises normales 2P+T
ETE100029	9010	5 prises détrompées 2P+T
ETE100028	9010	5 prises détrompées 2P+T
ETE100030	9010	2 prises normales 2P+T 2 prises détrompées 2P+T
ETE100031	9010	2 prises normales 2P+T 2 prises détrompées 2P+T
ETE100032	9010	3 prises normales 2P+T 2 prises détrompées 2P+T
ETE100033	9010	3 prises normales 2P+T 2 prises détrompées 2P+T
ETE100034	9010	3 prises normales 2P+T 3 prises détrompées 2P+T
ETE100035	9010	3 prises normales 2P+T 3 prises détrompées 2P+T



Clé adhésive réseau  
ondulé prise droite  
ref: PR6000

\* Indice de repérage  
réseau détrompé

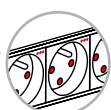

Clé adhésive réseau  
ondulé prise inclinée  
ref: P285023

\* Indice de repérage  
réseau détrompé



## + Produit

- . Configuration sur mesure
- . Boîtiers intégrables
- . Repérage réseaux disponible en plusieurs couleurs
- . Embouts disponibles avec connecteurs et serre câble pour VDI

Accessoires voir pages: 21 et 24



# Boîtier ELITE-TE52x54 PVC NOIR équipé avec prises de courant noires

Boîtier ELITE-TE52x54 avec profilé PVC extrudé double paroi, dimensions 52mmx54mm; raccordement électrique par 1 ou 2 connecteurs encastrés EnstoNet. Prises de courant 2P+T 16A avec éclipses de protection.

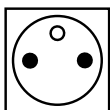

**Avec prise droite**

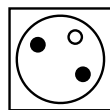

**Avec prise inclinée**

Référence	CC	
ETE100000	9005	2 prises normales 2P+T
ETE100002	9005	2 prises détrompées 2P+T
ETE100001	9005	2 prises détrompées 2P+T
ETE100003	9005	3 prises normales 2P+T
ETE100005	9005	3 prises détrompées 2P+T
ETE100004	9005	3 prises détrompées 2P+T
ETE100006	9005	4 prises normales 2P+T
ETE100008	9005	4 prises détrompées 2P+T
ETE100007	9005	4 prises détrompées 2P+T
ETE100009	9005	5 prises normales 2P+T
ETE100011	9005	5 prises détrompées 2P+T
ETE100010	9005	5 prises détrompées 2P+T
ETE100012	9005	2 prises normales 2P+T 2 prises détrompées 2P+T
ETE100013	9005	2 prises normales 2P+T 2 prises détrompées 2P+T
ETE100014	9005	3 prises normales 2P+T 2 prises détrompées 2P+T
ETE100015	9005	3 prises normales 2P+T 2 prises détrompées 2P+T
ETE100016	9005	3 prises normales 2P+T 3 prises détrompées 2P+T
ETE100017	9005	3 prises normales 2P+T 3 prises détrompées 2P+T

Référence	CC	
ETE100018	9005	2 prises normales 2P+T
ETE100020	9005	2 prises détrompées 2P+T
ETE100019	9005	2 prises détrompées 2P+T
ETE100021	9005	3 prises normales 2P+T
ETE100023	9005	3 prises détrompées 2P+T
ETE100022	9005	3 prises détrompées 2P+T
ETE100024	9005	4 prises normales 2P+T
ETE100026	9005	4 prises détrompées 2P+T
ETE100025	9005	4 prises détrompées 2P+T
ETE100027	9005	5 prises normales 2P+T
ETE100029	9005	5 prises détrompées 2P+T
ETE100028	9005	5 prises détrompées 2P+T
ETE100030	9005	2 prises normales 2P+T 2 prises détrompées 2P+T
ETE100031	9005	2 prises normales 2P+T 2 prises détrompées 2P+T
ETE100032	9005	3 prises normales 2P+T 2 prises détrompées 2P+T
ETE100033	9005	3 prises normales 2P+T 2 prises détrompées 2P+T
ETE100034	9005	3 prises normales 2P+T 3 prises détrompées 2P+T
ETE100035	9005	3 prises normales 2P+T 3 prises détrompées 2P+T



Clé adhésive réseau ondulé prise droite ref: PR6000

\* Indice de repérage réseau détrompé



Clé adhésive réseau ondulé prise inclinée ref: P285023

\* Indice de repérage réseau détrompé



## + Produit

- . Configuration sur mesure
- . Boîtiers intégrables
- . Repérage réseaux disponible en plusieurs couleurs
- . Embouts disponibles avec connecteurs et serre câble pour VDI

Accessoires voir pages: 21 et 24

# Boîtier ELITE-HF52x54 PC-ABS sans halogène avec prises de courant blanches

Boîtier ELITE-HF52x54 avec profilé en PC-ABS sans halogène double paroi, dimensions 52mmx54mm; raccordement électrique par 1 ou 2 connecteurs encastrés EnstoNet. Prises de courant 2P+T 16A avec éclipses de protection.

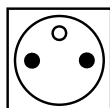
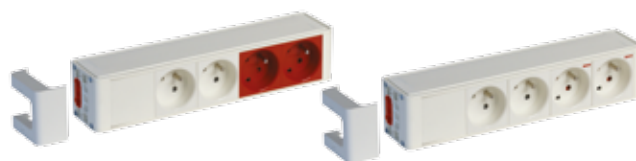
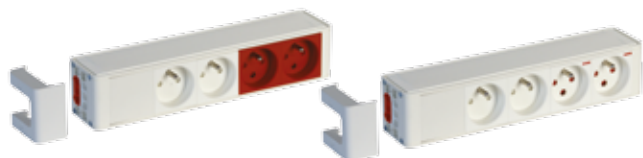

**Avec prise droite**

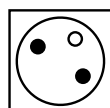

**Avec prise inclinée**

Référence	CC	
EHF100000	9010	2 prises normales 2P+T
EHF100002	9010	2 prises détrompées 2P+T
EHF100001	9010	2 prises détrompées 2P+T
EHF100003	9010	3 prises normales 2P+T
EHF100005	9010	3 prises détrompées 2P+T
EHF100004	9010	3 prises détrompées 2P+T
EHF100006	9010	4 prises normales 2P+T
EHF100008	9010	4 prises détrompées 2P+T
EHF100007	9010	4 prises détrompées 2P+T
EHF100009	9010	5 prises normales 2P+T
EHF100011	9010	5 prises détrompées 2P+T
EHF100010	9010	5 prises détrompées 2P+T
EHF100012	9010	2 prises normales 2P+T 2 prises détrompées 2P+T
EHF100013	9010	2 prises normales 2P+T 2 prises détrompées 2P+T
EHF100014	9010	3 prises normales 2P+T 2 prises détrompées 2P+T
EHF100015	9010	3 prises normales 2P+T 2 prises détrompées 2P+T
EHF100016	9010	3 prises normales 2P+T 3 prises détrompées 2P+T
EHF100017	9010	3 prises normales 2P+T 3 prises détrompées 2P+T

Référence	CC	
EHF100018	9010	2 prises normales 2P+T
EHF100020	9010	2 prises détrompées 2P+T
EHF100019	9010	2 prises détrompées 2P+T
EHF100021	9010	3 prises normales 2P+T
EHF100023	9010	3 prises détrompées 2P+T
EHF100022	9010	3 prises détrompées 2P+T
EHF100024	9010	4 prises normales 2P+T
EHF100026	9010	4 prises détrompées 2P+T
EHF100025	9010	4 prises détrompées 2P+T
EHF100027	9010	5 prises normales 2P+T
EHF100029	9010	5 prises détrompées 2P+T
EHF100028	9010	5 prises détrompées 2P+T
EHF100030	9010	2 prises normales 2P+T 2 prises détrompées 2P+T
EHF100031	9010	2 prises normales 2P+T 2 prises détrompées 2P+T
EHF100032	9010	3 prises normales 2P+T 2 prises détrompées 2P+T
EHF100033	9010	3 prises normales 2P+T 2 prises détrompées 2P+T
EHF100034	9010	3 prises normales 2P+T 3 prises détrompées 2P+T
EHF100035	9010	3 prises normales 2P+T 3 prises détrompées 2P+T

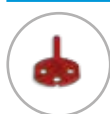

Clé adhésive réseau ondulé prise droite ref: PR6000

\* Indice de repérage réseau détrompé

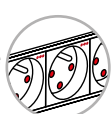

Clé adhésive réseau ondulé prise inclinée ref: P285023

\* Indice de repérage réseau détrompé



**+ Produit**

- . Configuration sur mesure
- . Boîtiers intégrables
- . Repérage réseaux disponible en plusieurs couleurs
- . Embouts disponibles avec connecteurs et serre câble pour VDI

Accessoires voir pages: 21 et 24

## Boîtier ELITE-AL52x54 ALUMINIUM ANODISE NATUREL VIDE FINITION BLANC entrée par passe câble TAP

Boîtier ELITE-AL52x54 avec profilé en aluminium anodisé naturel, dimensions 52mmx54mm; entrée de câble par passe câble TAP.

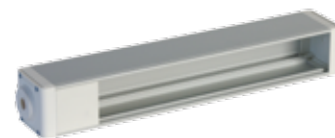

Référence	
EAL100072	2 réserves, longueur 165mm
EAL100073	3 réserves, longueur 210mm
EAL100074	4 réserves, longueur 255mm
EAL100075	5 réserves, longueur 300mm

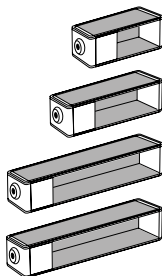

Référence	
EAL100076	6 réserves, longueur 345mm
EAL100077	7 réserves, longueur 390mm
EAL100078	8 réserves, longueur 435mm
EAL100079	9 réserves, longueur 480mm

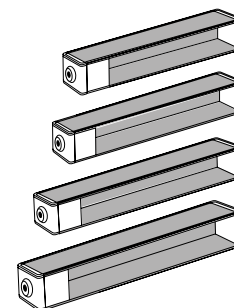

## Boîtier ELITE-AL52x54 ALUMINIUM ANODISE NATUREL VIDE FINITION NOIR entrée par passe câble TAP

Boîtier ELITE-AL52x54 avec profilé en aluminium anodisé naturel, dimensions 52mmx54mm; entrée de câble par passe câble TAP.

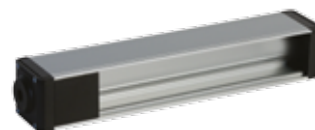

Référence	
EAL100080	2 réserves, longueur 165mm
EAL100081	3 réserves, longueur 210mm
EAL100082	4 réserves, longueur 255mm
EAL100083	5 réserves, longueur 300mm

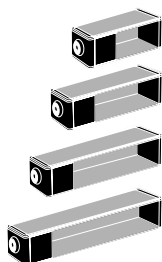

Référence	
EAL100084	6 réserves, longueur 345mm
EAL100085	7 réserves, longueur 390mm
EAL100086	8 réserves, longueur 435mm
EAL100087	9 réserves, longueur 480mm

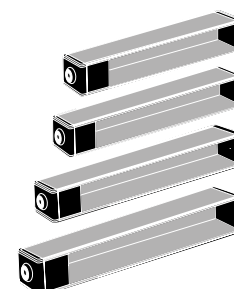

## Boîtier ELITE-AL52x54 ALUMINIUM ANODISE NOIR VIDE FINITION NOIR entrée par passe câble TAP

Boîtier ELITE-AL52x54 avec profilé en aluminium anodisé noir, dimensions 52mmx54mm; entrée de câble par passe câble TAP.



Référence	CC	
EAL100080	AN9005	2 réserves, longueur 165mm
EAL100081	AN9005	3 réserves, longueur 210mm
EAL100082	AN9005	4 réserves, longueur 255mm
EAL100083	AN9005	5 réserves, longueur 300mm

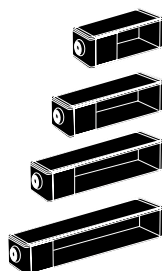

Référence	CC	
EAL100084	AN9005	6 réserves, longueur 345mm
EAL100085	AN9005	7 réserves, longueur 390mm
EAL100086	AN9005	8 réserves, longueur 435mm
EAL100087	AN9005	9 réserves, longueur 480mm

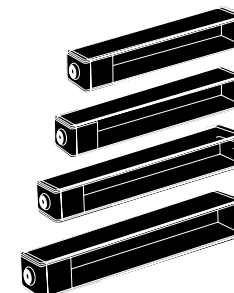

+ Produit

. Configuration sur mesure  
. Boîtiers intégrables

Accessoires voir pages: 21 et 24

## Boîtier ELITE-TE52x54 PVC BLANC VIDE FINITION BLANC entrée par passe câble TAP

Boîtier ELITE-TE52x54 avec profilé PVC extrudé double paroi,  
dimensions 52mmx54mm; entrée de câble par passe câble TAP.



Référence	CC	
ETE100072	9010	2 réserves, longueur 165mm
ETE100073	9010	3 réserves, longueur 210mm
ETE100074	9010	4 réserves, longueur 255mm
ETE100075	9010	5 réserves, longueur 300mm

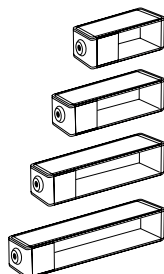

Référence	CC	
ETE100076	9010	6 réserves, longueur 345mm
ETE100077	9010	7 réserves, longueur 390mm
ETE100078	9010	8 réserves, longueur 435mm
ETE100079	9010	9 réserves, longueur 480mm

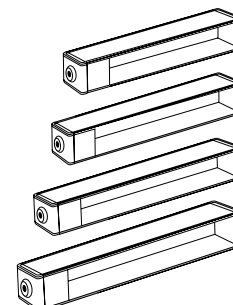

## Boîtier ELITE-TE52x54 PVC NOIR VIDE FINITION NOIR entrée par passe câble TAP

Boîtier ELITE-TE52x54 avec profilé PVC extrudé double paroi,  
dimensions 52mmx54mm; entrée de câble par passe câble TAP.



Référence	CC	
ETE100072	9005	2 réserves, longueur 165mm
ETE100073	9005	3 réserves, longueur 210mm
ETE100074	9005	4 réserves, longueur 255mm
ETE100075	9005	5 réserves, longueur 300mm

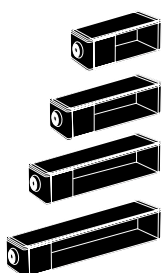

Référence	CC	
ETE100076	9005	6 réserves, longueur 345mm
ETE100077	9005	7 réserves, longueur 390mm
ETE100078	9005	8 réserves, longueur 435mm
ETE100079	9005	9 réserves, longueur 480mm

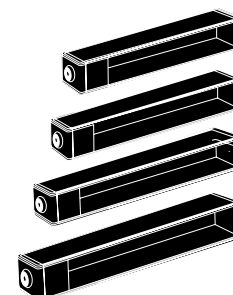

## Boîtier ELITE-HF52x54 PC-ABS BLANC VIDE SANS HALOGÈNE FINITION BLANC entrée par passe câble TAP

Boîtier ELITE-HF52x54 avec profilé en PC-ABS sans halogène double paroi,  
dimensions 52mmx54mm; entrée de câble par passe câble TAP.



Référence	CC	
EHF100072	9010	2 réserves, longueur 165mm
EHF100073	9010	3 réserves, longueur 210mm
EHF100074	9010	4 réserves, longueur 255mm
EHF100075	9010	5 réserves, longueur 300mm

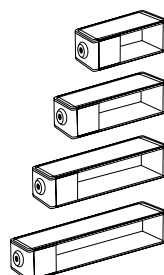

Référence	CC	
EHF100076	9010	6 réserves, longueur 345mm
EHF100077	9010	7 réserves, longueur 390mm
EHF100078	9010	8 réserves, longueur 435mm
EHF100079	9010	9 réserves, longueur 480mm

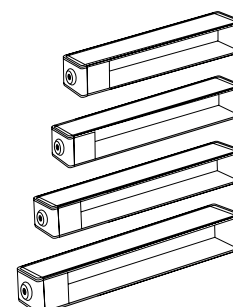

**+ Produit**  
 . Configuration sur mesure  
 . Boîtiers intégrables

Accessoires voir pages: 21 et 24

## Boîtier ELITE-AL52x60 ALUMINIUM ANODISE NATUREL VIDE FINITION BLANC entrée par passe câble TAP

Boîtier ELITE-AL52x60 avec profilé en aluminium anodisé naturel, dimensions 52mmx60mm; entrée de câble par passe câble TAP.

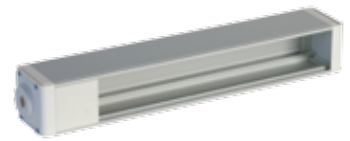

Référence	Description	Référence	Description
EAL100088	2 réserves longueur 165mm	EAL100092	6 réserves longueur 345mm
EAL100089	3 réserves longueur 210mm	EAL100093	7 réserves longueur 390mm
EAL100090	4 réserves longueur 255mm	EAL100094	8 réserves longueur 435mm
EAL100091	5 réserves longueur 300mm	EAL100095	9 réserves longueur 480mm

## Boîtier ELITE-AL52x60 ALUMINIUM ANODISE NATUREL VIDE FINITION NOIR entrée par passe câble TAP

Boîtier ELITE-AL52x60 avec profilé en aluminium anodisé naturel, dimensions 52mmx60mm; entrée de câble par passe câble TAP.

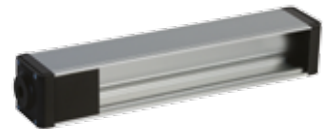

Référence	Description	Référence	Description
EAL100096	2 réserves longueur 165mm	EAL100100	6 réserves longueur 345mm
EAL100097	3 réserves longueur 210mm	EAL100101	7 réserves longueur 390mm
EAL100098	4 réserves longueur 255mm	EAL100102	8 réserves longueur 435mm
EAL100099	5 réserves longueur 300mm	EAL100103	9 réserves longueur 480mm

➤ Le boîtier ELITE-AL52x60 peut recevoir 3 réseaux de prises de courant avec bornier de câblage du même côté et passe câble 20/26

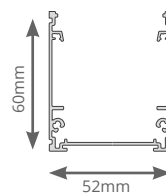

➤ Le profilé 52x60 est disponible également en aluminium anodisé noir



- + Produit**
- . Configuration sur mesure
  - . Boîtiers intégrables
  - . Sortie serre câble disponible
  - . Disponible en aluminium anodisé noir

Accessoires voir pages: 21 et 24

# Boîtier ELITE-104x54 ALUMINIUM ANODISE NATUREL

## Boîtier double

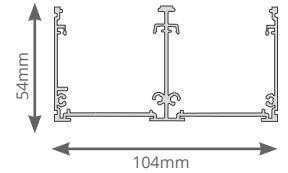

Boîtier ELITE-AL104x54 avec profilé en aluminium anodisé naturel, dimensions 104mmx54mm; raccordement électrique par 1 ou 2 connecteurs encastrés EnstoNet. Prises de courant 2P+T 16A avec éclipses de protection.



### Profilé anodisé naturel avec prises blanches

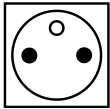

Avec prise droite

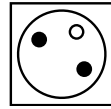

Avec prise inclinée

Référence	Description	Image
EAL100104	4 prises normales 2P+T 4 réserves 255mm	
EAL100105	2 prises normales 2P+T 2 prises détrompées 2P+T 4 réserves 255mm	
EAL100106	2 prises normales 2P+T 2 prises détrompées 2P+T 4 réserves 255mm	
EAL100107	3 prises normales 2P+T 2 prises détrompées 2P+T 4 réserves 300mm	
EAL100108	3 prises normales 2P+T 2 prises détrompées 2P+T 4 réserves 300mm	
EAL100109	3 prises normales 2P+T 3 prises détrompées 2P+T 4 réserves 345mm	
EAL100110	3 prises normales 2P+T 3 prises détrompées 2P+T 4 réserves 345mm	

Référence	Description	Image
EAL100111	4 prises normales 2P+T 4 réserves 255mm	
EAL100112	2 prises normales 2P+T 2 prises détrompées 2P+T 4 réserves 255mm	
EAL100113	2 prises normales 2P+T 2 prises détrompées 2P+T 4 réserves 255mm	
EAL100114	3 prises normales 2P+T 2 prises détrompées 2P+T 4 réserves 300mm	
EAL100115	3 prises normales 2P+T 2 prises détrompées 2P+T 4 réserves 300mm	
EAL100116	3 prises normales 2P+T 3 prises détrompées 2P+T 4 réserves 345mm	
EAL100117	3 prises normales 2P+T 3 prises détrompées 2P+T 4 réserves 345mm	

### Profilé anodisé naturel avec prises noires

Référence	Description	Image
EAL100118	4 prises normales 2P+T 4 réserves 255mm	
EAL100119	2 prises normales 2P+T 2 prises détrompées 2P+T 4 réserves 255mm	
EAL100120	2 prises normales 2P+T 2 prises détrompées 2P+T 4 réserves 255mm	
EAL100121	3 prises normales 2P+T 2 prises détrompées 2P+T 4 réserves 300mm	
EAL100122	3 prises normales 2P+T 2 prises détrompées 2P+T 4 réserves 300mm	
EAL100123	3 prises normales 2P+T 3 prises détrompées 2P+T 4 réserves 345mm	
EAL100124	3 prises normales 2P+T 3 prises détrompées 2P+T 4 réserves 345mm	

Référence	Description	Image
EAL100125	4 prises normales 2P+T 4 réserves 255mm	
EAL100126	2 prises normales 2P+T 2 prises détrompées 2P+T 4 réserves 255mm	
EAL100127	2 prises normales 2P+T 2 prises détrompées 2P+T 4 réserves 255mm	
EAL100128	3 prises normales 2P+T 2 prises détrompées 2P+T 4 réserves 300mm	
EAL100129	3 prises normales 2P+T 2 prises détrompées 2P+T 4 réserves 300mm	
EAL100130	3 prises normales 2P+T 3 prises détrompées 2P+T 4 réserves 345mm	
EAL100131	3 prises normales 2P+T 3 prises détrompées 2P+T 4 réserves 345mm	

# ACCESSOIRES

## Boîtier ELITE

Référence	CC	Libellé
PR60000		Clé adhésive réseau ondulé prise droite
P285023		Clé adhésive réseau ondulé prise inclinée
EL-QSA-01	9010	Cache connecteurs QSA blanc
EL-QSA-01	9005	Cache connecteur QSA noir
EL-QSA-02	9010	Cache connecteur QSA blanc pour boîtier traversant
EL-QSA-02	9005	Cache connecteur QSA noir pour boîtier traversant
MODDI04	9010	Ensemble (cache blanc et support fixation) pour disjoncteur /inter. différentiel (4 pas de 9mm)
MODDI04	9005	Ensemble (cache noir et support fixation) pour disjoncteur /inter. différentiel (4 pas de 9mm)
MODDI04	3000	Ensemble (cache rouge et support fixation) pour disjoncteur /inter. différentiel (4 pas de 9mm)
MODDI05	9010	Ensemble (cache blanc pour plombage et support fixation) pour disjoncteur /inter. différentiel (4 pas de 9mm)
MODDI05	9005	Ensemble (cache noir pour plombage et support fixation) pour disjoncteur /inter. différentiel (4 pas de 9mm)
MODDI05	3000	Ensemble (cache rouge pour plombage et support fixation) pour disjoncteur /inter. différentiel (4 pas de 9mm)
MODDI06	9010	Ensemble (cache blanc et support fixation) pour disjoncteur (2 pas de 9mm)
MODDI06	9005	Ensemble (cache noir et support fixation) pour disjoncteur (2 pas de 9mm)
MODDI06	3000	Ensemble (cache rouge et support fixation) pour disjoncteur (2 pas de 9mm)
MODDI07	9010	Ensemble (cache blanc pour plombage et support fixation) pour disjoncteur (2 pas de 9mm)
MODDI07	9005	Ensemble (cache noir pour plombage et support fixation) pour disjoncteur (2 pas de 9mm)
MODDI07	3000	Ensemble (cache rouge pour plombage et support fixation) pour disjoncteur (2 pas de 9mm)
PS0001	rouge	Plomb de scelle plastique rouge pour cache disjoncteur références MODDI05* et MODDI07*
W014	9010	Obturateur blanc porte étiquette 45x45
W014	9005	Obturateur noir porte étiquette 45x45
W015	9010	Obturateur blanc porte étiquette 22,5x45
W015	9005	Obturateur noir porte étiquette 22,5x45
NAC32S.W	9010	Connecteur blanc 3 Pôles femelle avec capot, alimentation réseau normal
NAC32S.B	9005	Connecteur noir 3 Pôles femelle avec capot, alimentation réseau normal
NCC32S.P	3000	Connecteur rouge 3 Pôles femelle avec capot, alimentation réseau détrompé



PR6000



P285023



EL-QSA-01/9010



EL-QSA-01/9005



EL-QSA-02/9010



EL-QSA-02/9005

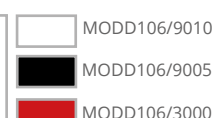
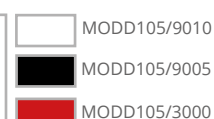
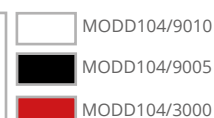

W014/9010



W015/9010



W014/9005



W015/9005

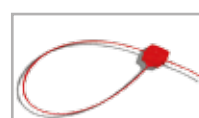

PS0001



NAC32S.W



NAC32S.B



NCC32S.P

# VDI

## Plastrons, RJ45 et faisceaux

### Plastron RJ45

2 modèles de plastrons (sans noyau) 45x45 avec kit adaptateur multimarque

Tableau de compatibilité plastron Ensto (Keystone) / noyaux d'autres marques

Marques		Réf Plastrons Ensto	
		Simple	Double
AMP®	Twist	CF1026	CF1021
	110-connect CAT6 / standard 110	CF1026	CF1021
Brand-rex®*	CAT6Plus	CF1026	CF1021
	10GPLUS	CF1026	CF1021
3M®	Volition sauf noyau STP et 10Go	CF1026	-
Krone®*	Truenet	CF1026	-
PANDUIT*	NETKEY référence: NK688MAW	CF1026	CF1021
Excel	CAT6 / CAT6A	CF1027	CF1021
MMC	BC CAT6A	CF1027	CF1021
General cable®		CF1027	CF1021
Molex®	Premise network	CF1027	CF1021
Nexans®	EVO CAT6E / 6A	CF1028	CF1022
Schneider	Cat6	CF1029	CF1023
Infra+®*	Cat6	CF1029	CF1023
Systimax®*	Gigaspeed XL	CF1024	-
	Gigaspeed X10D	CF1024	-
	Systimax 360	CF1024	-
R&M		CF1025	-

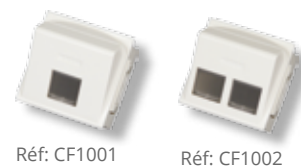

Réf: CF1001

Réf: CF1002



\* Certains connecteurs ne sont pas compatibles avec une installation sur plastron double. Les noyaux équipés d'une sortie latérale se montent uniquement sur le plastron simple.

### Plastron RJ45 + noyaux

4 modèles de RJ45

Référence	Libellé
CF1031E6UTP	RJ 45 avec 1 noyau Cat 6 UTP
CF1032E6UTP	RJ 45 avec 2 noyaux Cat 6 UTP
CF1031E6FTP	RJ 45 avec 1 noyau Cat 6 FTP
CF1032E6FTP	RJ 45 avec 2 noyaux Cat 6 FTP



Réf: CF1031E6UTP

Réf: CF1032E6FTP

### Plastron disponible également en 1/2 module

22,5x45 mm plat format Keystone unique



Réf: CF1033K1 ou CF1033K2 selon noyau constructeur

### Faisceaux pour systèmes de câblages VDI

équipés d'une RJ45 avec noyau CAT 6A + cordon de câble blindé F/FTP avec connecteur CAT 6A

Référence	CC	Libellé
CF1031E6FTP	5M	Faisceau composé d'une RJ45 (plastron non recouvrant blanc avec noyau cat 6A) + cordon de câble avec plug cat 6 FTP (blindé) lg 5 mt
CF1031E6FTP	7M	Faisceau composé d'une RJ45 (plastron non recouvrant blanc avec noyau cat 6A) + cordon de câble avec plug cat 6 FTP (blindé) lg 7 mt
CF1031E6FTP	10M	Faisceau composé d'une RJ45 (plastron non recouvrant blanc avec noyau cat 6A) + cordon de câble avec plug cat 6 FTP (blindé) lg 10 mt
CF1031E6FTP	15M	Faisceau composé d'une RJ45 (plastron non recouvrant blanc avec noyau cat 6A) + cordon de câble avec plug cat 6 FTP (blindé) lg 15 mt



Plastrons disponibles en: RAL 9010 RAL 7035 RAL 9005 Couleurs spéciales sur demande.



## Les solutions pré-connectorisées



Ensto réalise les liaisons pré-connectorisées, câblées et testées en usine:

- . Gain de temps pour vos installations sur chantiers
- . Liens réalisés sur mesure.
- . Sécurité et qualité de votre installation: test et repérage en usine (fourniture du rapport de test à la demande)
- . Solutions adaptées à vos besoins.

### Solution "point de coupure ou de consolidation" en câble souple

Liaison plafond suspendu/plancher technique vers le poste de travail:  
boîtier modulaire, colonne, potelet, boîte de sol

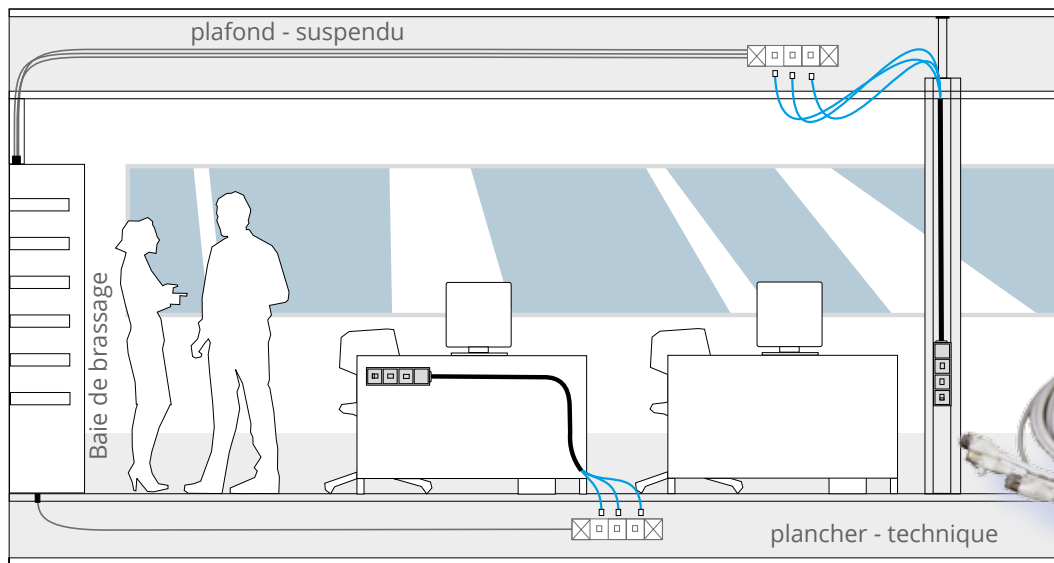

### Solution "câblage horizontal" en câble rigide

Liaison RJ45/RJ45 entre la baie de brassage et le poste de travail

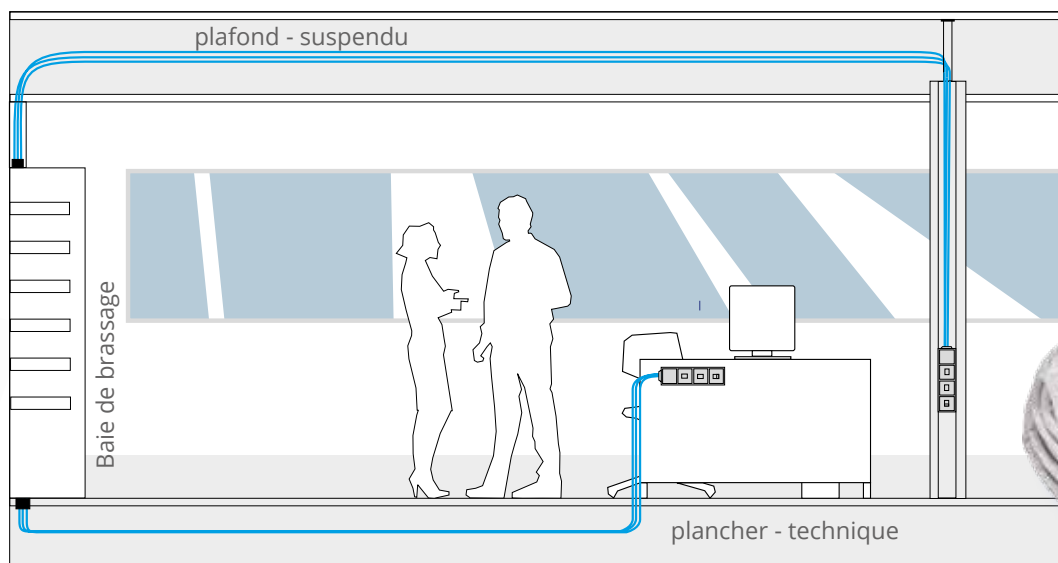

# Pattes de fixation pour intégration des boîtiers ELITE sur le mobilier

De nombreuses pattes de fixation sont disponibles afin d'assurer une installation des boîtiers dans toutes les conditions (fixe ou amovible) et dans toutes les positions (à plat, incliné à 45°, à 90°)



INPL03-KIT (jeu)



TOPL01-IX-BT (jeu)



INPL02-KIT



INPL01

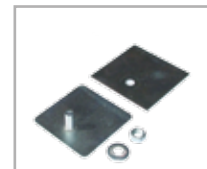

P127003 (jeu)



720156NG



P125097



Platine glissière

Référence	CC	Libellé
INPL03-KIT	7035	Jeu de 2 pattes de fixation (ABS injecté gris clair RAL7035) en équerre pour boîtier ELITE
TOPL01-IX-BT		Jeu de 2 pattes de fixation (métalliques) plates pour boîtier ELITE
INPL02-KIT	7035	Platine de fixation lg 145 mm (PC injecté gris clair RAL7035) pour clipper un boîtier ELITE
INPL01	9010	Platine de fixation lg 145 mm (PC injecté blanc RAL9010) pour faire coulisser un boîtier ELITE
P127003		Jeu de 2 pattes de fixation (métalliques) plates pour faire coulisser un boîtier ELITE
720156NG		Platine de fixation lg 200 mm (PVC extrudé blanc RAL9010) pour monter un boîtier ELITE dans une colonne ou un potelet
P125097		Patte de fixation (métallique) pour montage par pression sur le poste de travail, permet de coulisser un boîtier ELITE



Patte équerre (jeu)



Patte plate (jeu)



Patte clip



Patte coulissante pour montage à plat (jeu)



Platine pour fixation colonne AXXE-IB, potelet MINI AXXE-IB



Patte amovible à visser sur le bureau grâce à 2 mollettes

## Système d'encastrement cloison sèche pour intégration des boîtiers ELITE

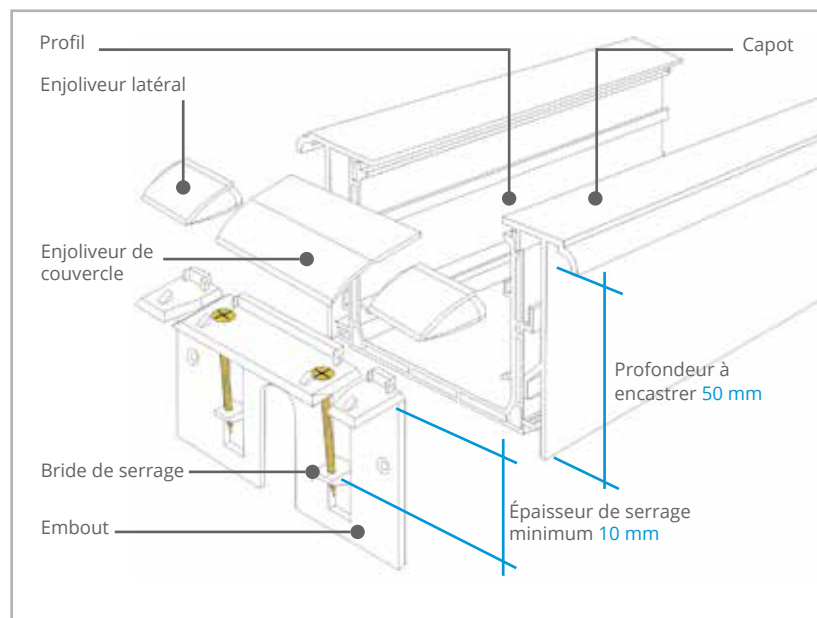
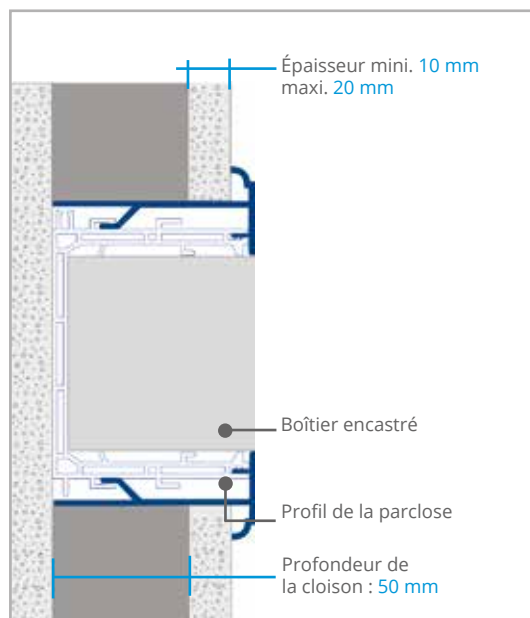

Installation d'une parclose dans une cloison «BA13»

Vue éclatée de la parclose avec ses enjoliveurs

Référence	CC	Libellé
SES255S	9010	Système d'encastrement 1 compartiment blanc RAL9010 pour 1 boîtier ELITE de 5 modules 45x45 (prises droites)
SES510D	9010	Système d'encastrement 1 compartiment blanc RAL9010 pour 2 boîtiers ELITE de 5 modules 45x45 (prises droites)
SED255S	9010	Système d'encastrement 2 compartiments blanc RAL9010 pour 2 boîtiers ELITE de 5 modules 45x45 (prises droites)
SED510D	9010	Système d'encastrement 2 compartiments blanc RAL9010 pour 4 boîtiers ELITE de 5 modules 45x45 (prises droites)

# Colonne AXXE-IB ALUMINIUM ANODISE NATUREL pour intégration des boîtiers ELITE

Les colonnes permettent une distribution du courant fort et de la VDI en vertical avec une alimentation depuis le plafond. La gamme AXXE-IB est en aluminium anodisé naturel avec couvercles en PVC blanc pour faciliter les coupes et éviter les mises à la terre. AXXE-IB permet l'intégration des boîtiers ELITE.

## 3 modèles :

- . Simple face diamètre 85mm
- . Double faces section 85x120mm
- . Mixte quatre faces section 120x180mm

## 3 hauteurs standard

- . **Type A:** longueur maximum du corps de colonne en aluminium = 3m, hauteur de dalle de fixation maximum = 3.70m, hauteur du plafond suspendu maximum = 2.95m
- . **Type B:** longueur maximum du corps de colonne en aluminium = 3,25m, hauteur de dalle de fixation maximum = 3.90m, hauteur du plafond suspendu maximum = 3.20m
- . **Type C:** longueur maximum du corps de colonne en aluminium = 6m, hauteur de dalle de fixation maximum = 6.50m, hauteur du plafond suspendu maximum = 5.95m

**Un vérin de fixation de 1m coulisse dans le corps de la colonne pour venir en compression contre la dalle béton du bâtiment; nous conseillons de ne pas sortir le vérin du corps de la colonne de plus de 70cm.**

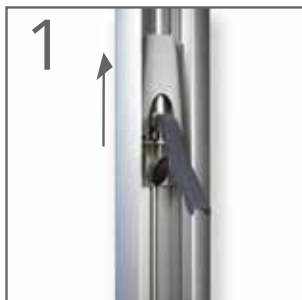
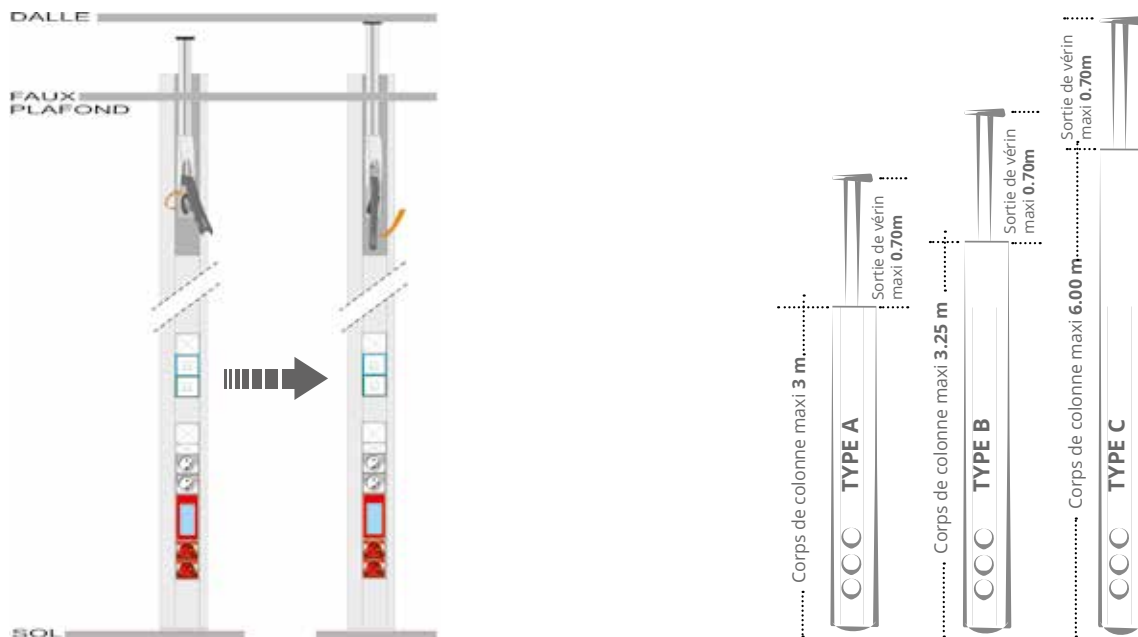

1 Faire coulisser le vérin

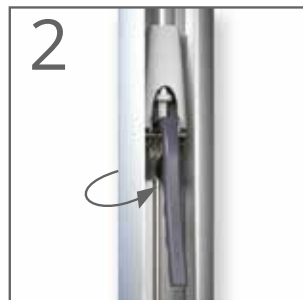

2 Visser l'écrou papillon

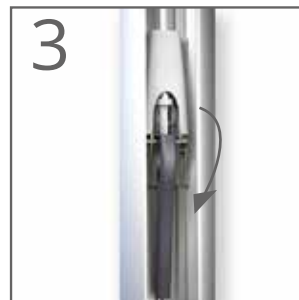

3 Baisser la poignée

## Installation simplifiée

Grâce à son vérin équipé d'une poignée, AXXE-IB s'installe sans outils. Situé à hauteur d'homme le ressort du vérin est ainsi compressé et permet un montage rapide et évolutif.



AXXE-IB 85

AXXE-IB 85x120

AXXE-IB 120x180

Les colonnes AXXE-IB peuvent être également coupées à la longueur souhaitée et livrées équipées avec les boîtiers ELITE câblés. Possibilité également de laquer les colonnes à la couleur souhaitée (nuancier RAL).

#### Choix des couleurs

Les colonnes AXXE-IB sont livrées en version standard avec des couvercles PVC blancs. Des couvercles noirs sont également disponibles sur demande.

#### Accessoires

Les accessoires nécessaires au montage sont fournis en standard: kit de pose, cache découpe dalle plafond suspendu, vérin, cloison de séparation, couvercle(s), liaison de masse et platines de fixation pour boîtiers ELITE (2 par face).

### SIMPLE FACE

Référence	Type / Hauteur	Libellé
AIB100CV9010	Type A max 3m	AXXE-IB85 aluminium anodisé naturel couvercle PVC blanc
AIB101CV9010	Type B max 3,25m	AXXE-IB85 aluminium anodisé naturel couvercle PVC blanc
AIB102CV9010	Type C max 6m	AXXE-IB85 aluminium anodisé naturel couvercle PVC blanc

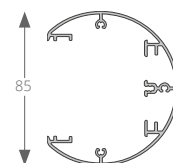

AXXE-IB 85

### DOUBLE FACES

Référence	Type / Hauteur	Libellé
AIB110CV9010	Type A max 3m	AXXE-IB85x120 aluminium anodisé naturel couvercle PVC blanc
AIB111CV9010	Type B max 3,25m	AXXE-IB85x120 aluminium anodisé naturel couvercle PVC blanc
AIB112CV9010	Type C max 6m	AXXE-IB85x120 aluminium anodisé naturel couvercle PVC blanc

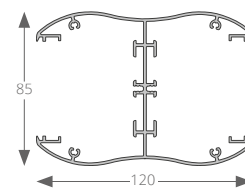

AXXE-IB 85x120

### MIXTE QUATRE FACES

Référence	Type / Hauteur	Libellé
AIB130CV9010	Type A max 3m	AXXE-IB120x180 aluminium anodisé naturel couvercle PVC blanc
AIB131CV9010	Type B max 3,25m	AXXE-IB120x180 aluminium anodisé naturel couvercle PVC blanc
AIB132CV9010	Type C max 6m	AXXE-IB120x180 aluminium anodisé naturel couvercle PVC blanc

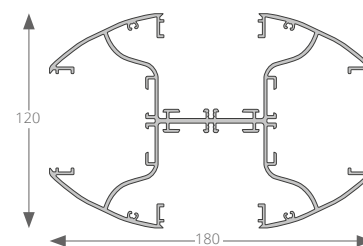

AXXE-IB 120x180

## Colonnes MOVE-IB AUTOPORTEES ALUMINIUM pour intégration des boîtiers ELITE

Les colonnes autoportées de la gamme MOVE-IB facilitent la mobilité du poste de travail. Une embase ronde lestée garantit la stabilité et permet un positionnement idéal au plus près du bureau.

- Hauteur standard du profilé aluminium anodisé naturel : 2.20 mt
- Le tube blanc de raccordement assurant la liaison entre le plafond suspendu et la colonne mesure 1.50 mt. Un système de fixation permet une accroche efficace sur la dalle de plafond (en option, une patte de fixation pour chemin de câble est disponible sur demande).
- Pour un plafond n'excédant pas une hauteur de 2.50 mt la colonne dispose d'une mobilité sur 1.25 mt de rayon.
- Des longueurs spéciales peuvent être proposées pour le tube de liaison. Embase ronde de 7.5 Kg laquée RAL9006, diamètre 360 mm avec découpe "pied de bureau"

### La gamme MOVE-IB

---

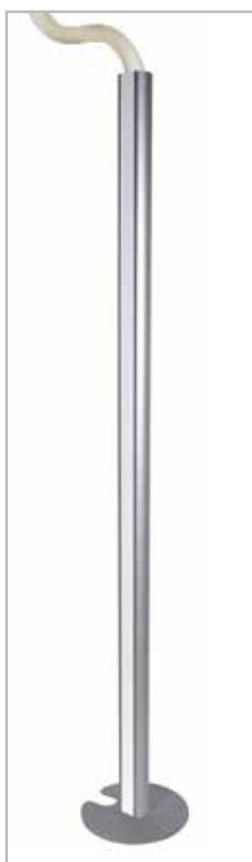

MOVE-IB diamètre 85  
simple face



MOVE-IB 85x120  
mixte double face

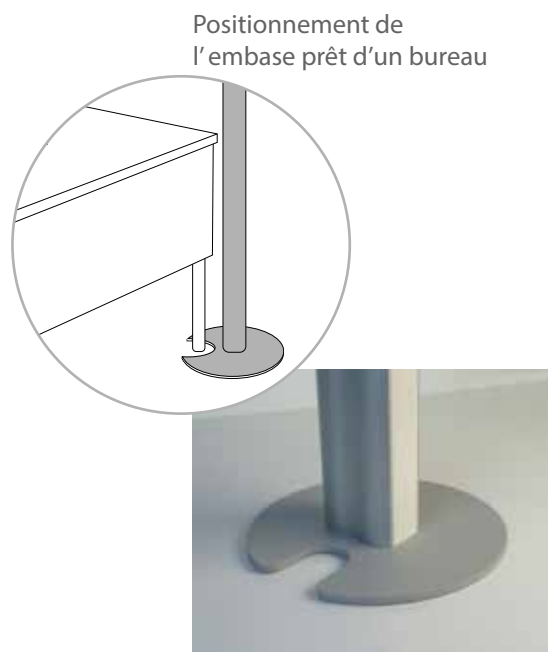

## Colonne MOVE-IB diamètre 85

### SIMPLE FACE

Référence	Libellé
MIB100CV9010	MOVE-IB85 aluminium anodisé naturel couvercle PVC blanc

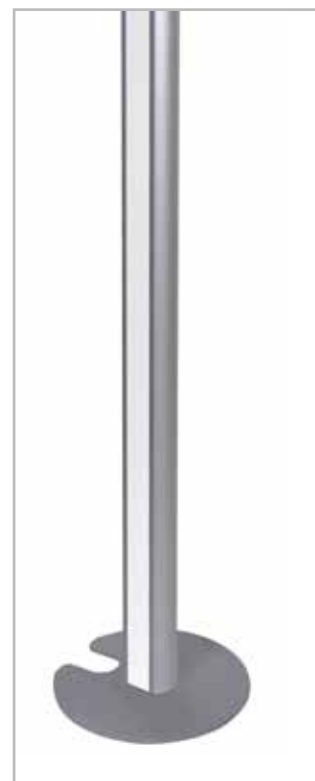
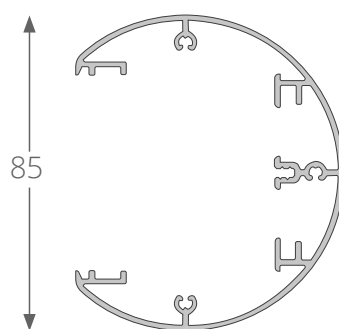

## Colonne MOVE-IB 85x120

### MIXTE DOUBLE FACES

Référence	Libellé
MIB110CV9010	MOVE-IB85x120 aluminium anodisé naturel couvercle PVC blanc

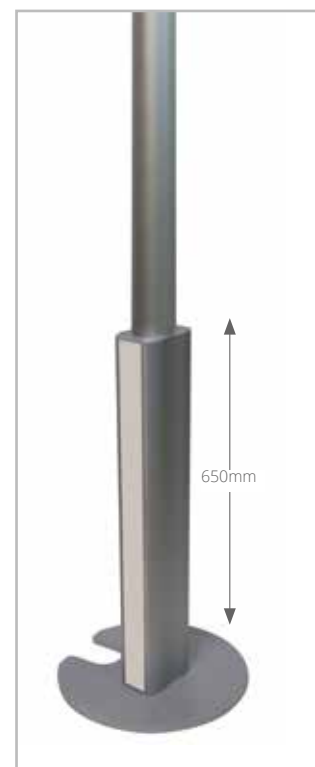
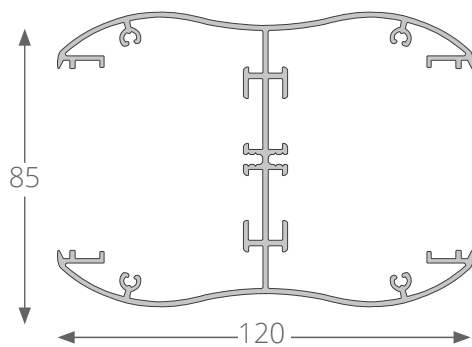

# Potelet MINI AXXE-IB ALUMINIUM ANODISE NATUREL pour intégration des boîtiers ELITE

Les potelets permettent une distribution du courant fort et de la VDI en vertical avec une alimentation par le sol. La gamme MINI AXXE-IB est dotée d'une embase en aluminium injecté, d'un profilé en aluminium anodisé naturel avec couvercles en PVC blancs pour faciliter les coupes et éviter les mises à la terre. MINI AXXE-IB permet l'intégration des boîtiers ELITE.

## 2 modèles :

- . Simple face diamètre 85mm
- . Double faces section 85x120mm

## 2 hauteurs standard

- . **Type 1:** hauteur hors tout 400 mm ; peut recevoir sur chaque face 1 boîtier ELITE Lg 270 mm maxi
- . **Type 2:** hauteur hors tout 670 mm ; peut recevoir sur chaque face 1 boîtier ELITE Lg 540 mm maxi

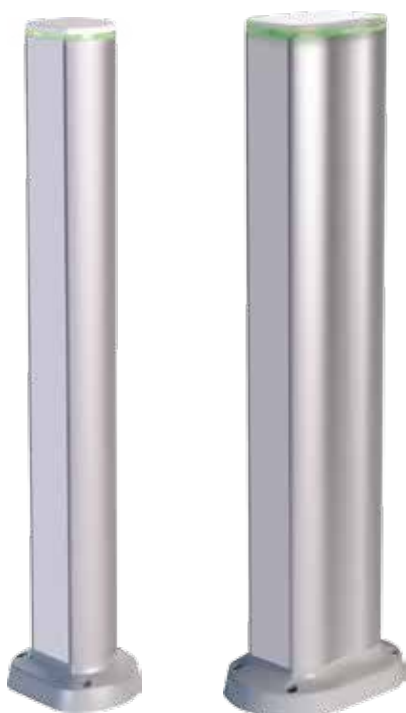

## Eclairage décoratif LED

Un enjoliveur décoratif vert équipé d'une LED 1W est disponible en option pour faciliter la localisation des potelets et accentuer le design de votre équipement électrique.

**Une embase de fixation** en aluminium injecté garantit une bonne fixation par 4 vis (fournies); elle peut être usinée (sur 1 à 4 faces selon les modèles) pour recevoir le passage de sol PSE.



Embase pour potelet 85mm  
1 usinage pour PSE 90x20\*

Embase pour potelet 85x120  
2 usinage pour PSE 90x20\* et 130x20\*

\* PSE : voir brochure «Clipage Direct»

## Choix des couleurs

L'embase des potelets est laquée en gris en version standard avec des couvercles et des embouts de fermeture en PVC blancs. Des couvercles en PVC noirs ou en aluminium anodisé naturel sont également disponibles sur demande ainsi que des embouts de fermeture injectés en gris.

Référence	Libellé
US050	Usinage pour passage de sol 90x20 pour potelet simple face et double face
US051	Usinage pour passage de sol 130x20 pour potelet double faces uniquement

+ Produit

- . Configuration sur mesure
- . Embase en aluminium injecté



## Potelet MINI AXXE-IB 85

### SIMPLE FACE

Référence	Libellé
AIB500CV9010	MINI AXXE-IB simple face diamètre 85, hauteur 400mm aluminium anodisé naturel + couvercle PVC blanc
AIB501CV9010	MINI AXXE-IB simple face diamètre 85, hauteur 670mm aluminium anodisé naturel + couvercle PVC blanc
AIB500CV9010LED	MINI AXXE-IB simple face diamètre 85, hauteur 400mm aluminium anodisé naturel + couvercle PVC blanc + éclairage LED 1W couleur vert
AIB501CV9010LED	MINI AXXE-IB simple face diamètre 85, hauteur 670mm aluminium anodisé naturel + couvercle PVC blanc + éclairage LED 1W couleur vert



Eclairage décoratif LED 1W

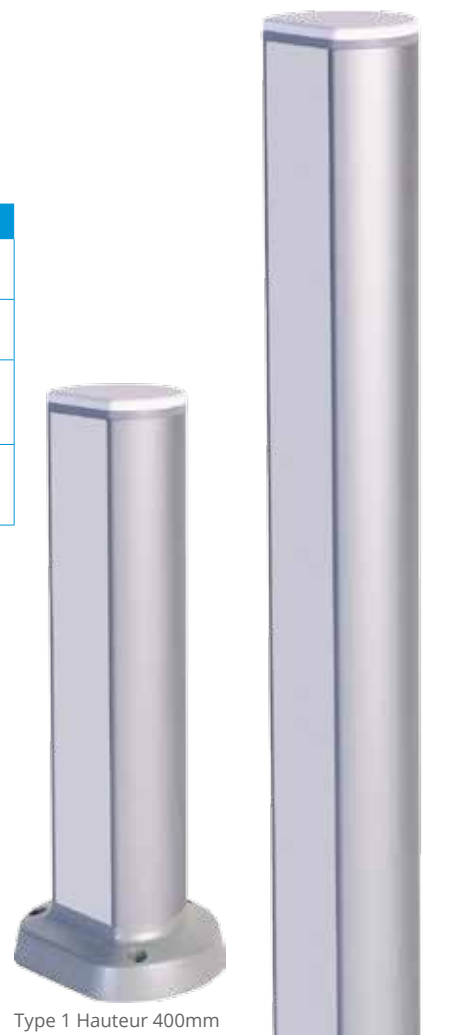
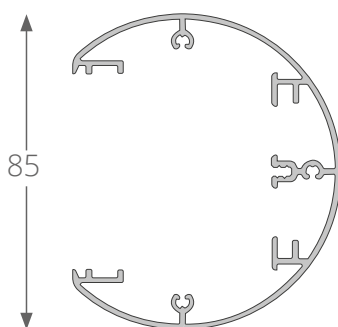

Type 1 Hauteur 400mm

Type 2 Hauteur 670mm

## Potelet MINI AXXE-IB 85x120



Type 1 Hauteur 400mm

Type 2 Hauteur 670mm

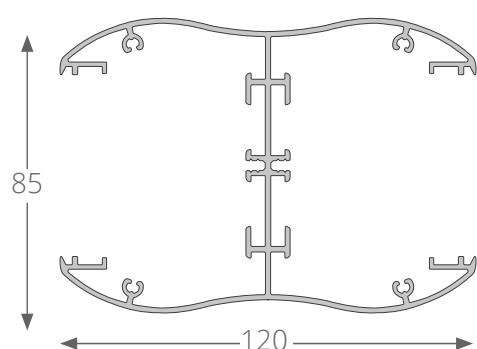

### DOUBLE FACES

Référence	Libellé
AIB510CV9010	MINI AXXE-IB 85x120 double faces hauteur 400mm, aluminium anodisé naturel + couvercle PVC blanc
AIB511CV9010	MINI AXXE-IB double faces 85x120 hauteur 670mm, aluminium anodisé naturel + couvercle PVC blanc
AIB510CV9010LED	MINI AXXE-IB double faces diamètre 85x120, hauteur 400mm aluminium anodisé naturel + couvercle PVC blanc + éclairage LED 1W couleur vert
AIB511CV9010LED	MINI AXXE-IB double faces diamètre 85x120, hauteur 670mm aluminium anodisé naturel + couvercle PVC blanc + éclairage LED 1W couleur vert



Eclairage décoratif LED 1W

# Boîte de sol M12N pour intégration des boîtiers ELITE dans les planchers techniques

La boîte de sol M12N est conçue pour intégrer 3 boîtiers ELITE. Disponible en 3 hauteurs (110mm, 150mm et 190mm) son couvercle peut recevoir un revêtement de sol de type moquette ou un recouvrement en inox. Les boîtiers peuvent être fixés même si la boîte de sol est déjà installée; ils se glissent sur des platines de fixation dans le fond de la boîte. Les boîtiers ELITE peuvent ainsi être déplacés indépendamment dans l'espace environnant la boîte de sol.



## Caractéristiques techniques et mise en œuvre

### Fixation au sol de la M12N

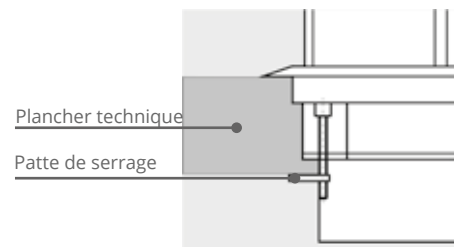

### M12N boîtiers amovibles

Mise en place des boîtiers précâblés dans la boîte par emboîtement dans les platines de fixation.

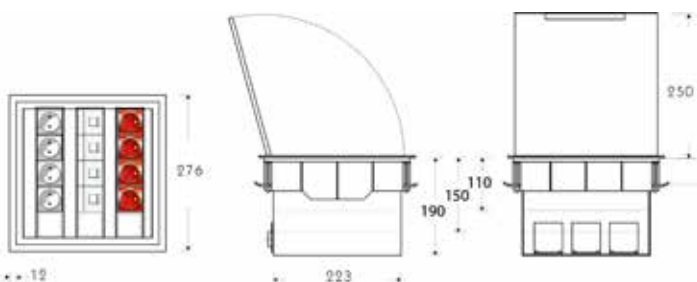

Dimensions en millimètres

Référence	Libellé
M12IB110	M12IB plancher technique 110mm pour boîtiers ELITE
M12IB150	M12IB plancher technique 150mm pour boîtiers ELITE
M12IB190	M12IB plancher technique 190mm pour boîtiers ELITE
946025	Recouvrement inox du couvercle

## Normes et indices de protection:

Charge de roulage 150 Kg  
 Indice IP couvercles: IP30.  
 Indice IK10 (20 Joules).  
 Tenue au fil incandescent: GWT 750°C.  
 Non propagateur de la flamme.  
 Plage de température d'utilisation:  
 -15 à +60°C



## Descente murale e-duct 80x54 ALUMINIUM ANODISE NATUREL pour intégration des boîtiers ELITE

La descente murale e-duct 80x54 est en aluminium anodisé naturel, dimensions 80mmx54 mm, elle permet l'intégration des boîtiers ELITE sur 1 compartiment. Elle dispose de tous les accessoires nécessaires au montage: embouts, angles, liaison de masse, cache jonction, etc...

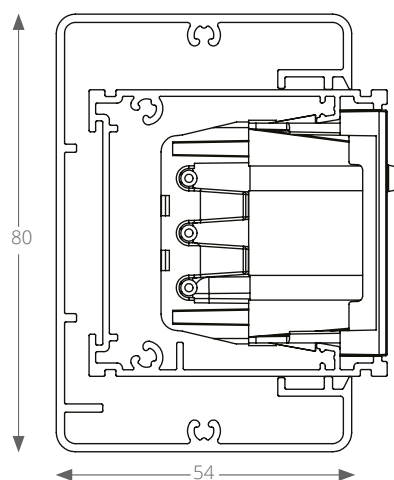
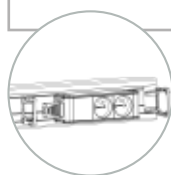

720479/7035



721466/7035



721469/7035



740501/7035



721470/7035



IN5415-KIT/7035

Référence	CC	Libellé
745020		Goulotte aluminium e-duct 80x54, 1 compartiment, clipage 52,4 mm, avec son couvercle; barres de 2 m et carton de 8 m
745020S		Goulotte aluminium e-duct 80x54 1 compartiment, clipage 52,4 mm, avec son couvercle; barres de 3 m
IN5415-KIT	7035	Kit de montage pour boîtier ELITE dans goulotte e-duct alu
720499	SR	Liaison de masse couvercle ( 2 agrafes )
720399	SR	Liaison de masse Socle / prise ( 1 agrafe )
720479	7035	Embout de fermeture
721470	7035	Angle plat variable
721466	7035	Jonction variable intérieure
721469	7035	Jonction variable extérieure
721574	7035	Angle de descente
721575	7035	Angle de descente
740501	7035	Cache jonction

# Goulotte e-duct ALUMINIUM ANODISE NATUREL pour intégration des boîtiers ELITE

La goulotte e-duct est en aluminium anodisé naturel et permet l'intégration des boîtiers ELITE sur 2 compartiments pour le modèle 160x54 et 3 compartiments pour le modèle 190x54. Elle dispose de tous les accessoires nécessaires au montage: embouts, angles, liaison de masse, cache jonction, etc...



Référence	CC	Libellé
745018S		Goulotte: socle + couvercle Lg. 3 m
720070		Couvercle aluminium 3 m
740652S	7035	Couvercle technopolymère 3 m
721482	7035	Jonction intérieure variable
721487	7035	Jonction extérieure variable
740504	7035	Cache jonction
721488	7035	Angle plat variable
740515	7035	Angle de descente
740409	7035	Embout de fermeture
720499	SR	Liaison de masse couvercle ( 2 agrafes )
720399	SR	Liaison de masse Socle / prise ( 1 agrafe )
IN5415-KIT	7035	Kit de montage pour boîtier ELITE dans goulotte e-duct alu

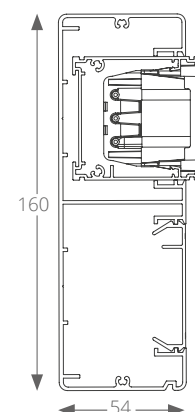

Embout de fermeture    Angle de descente    Jonction int. variable    Jonction ext. variable    Cache jonction    Angle plat variable    IN5415-KIT/7035



Référence	CC	Libellé
745019S		Goulotte: socle + couvercle Lg. 3 m
720070		Couvercle aluminium 3 m
740652S	7035	Couvercle technopolymère 3 m
721566	7035	Jonction intérieure variable
721568	7035	Jonction extérieure variable
740809	7035	Cache jonction
721569	7035	Angle plat variable
740516	7035	Angle de descente
740430	7035	Embout de fermeture
720499	SR	Liaison de masse couvercle ( 2 agrafes )
720399	SR	Liaison de masse Socle / prise ( 1 agrafe )
IN5415-KIT	7035	Kit de montage pour boîtier ELITE dans goulotte e-duct alu

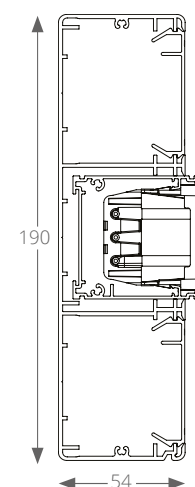

# Goulotte e-duct PVC BLANC pour intégration des boîtiers ELITE

La goulotte e-duct est en PVC double paroi blanc RAL9010 et permet l'intégration des boîtiers ELITE sur 2 compartiments pour le modèle 160x54 et 3 compartiments pour le modèle 190x54. Elle dispose de tous les accessoires nécessaires au montage: embouts, angles, liaison de masse, cache jonction, etc...



Référence	CC	Libellé
740650S	9010	Goulotte: socle + couvercle Lg. 3 m
740652S	9010	Couvercle technopolymère 3 m
720070		Couvercle aluminium 3 m
721482	9010	Jonction intérieure variable
721487	9010	Jonction extérieure variable
740504	9010	Cache jonction
721488	9010	Angle plat variable
740515	9010	Angle de descente
740409	9010	Embout de fermeture
720399	SR	Liaison de masse couvercle ALU
IN5415-KIT	9010	Kit de montage pour boîtier ELITE dans goulotte e-duct PVC

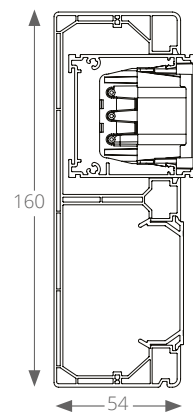

Référence	CC	Libellé
740651S	9010	Goulotte: socle + couvercle Lg. 3 m
740652S	9010	Couvercle technopolymère 3 m
720070		Couvercle aluminium 3 m
721566	9010	Jonction intérieure variable
721568	9010	Jonction extérieure variable
740809	9010	Cache jonction
721569	9010	Angle plat variable
740516	9010	Angle de descente
740430	9010	Embout de fermeture
720399	SR	Liaison de masse couvercle ALU
PI2023		Pince coupante pour goulotte e-duct PVC
IN5415-KIT	9010	Kit de montage pour boîtier ELITE dans goulotte e-duct PVC

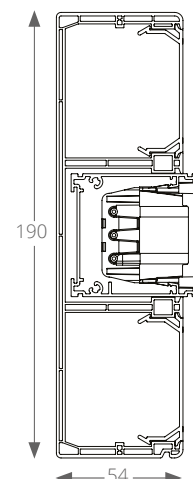

## Passage du câble d'alimentation

Tous les 60 cm des grugeages inter-compartiments permettent le cheminement des câbles. Pour les boîtiers câblés VDI la pince coupante réf: PI2023 permet de créer un passage de câble débouchant qui peut être ensuite obturé grâce à un accessoire prévu à cet effet.

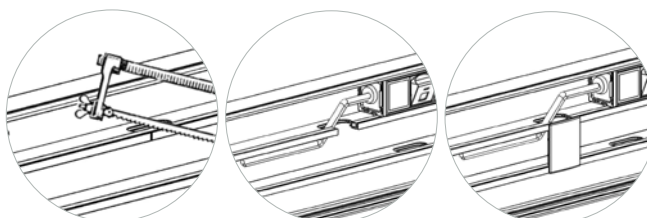

# Boîtier BOOST-AL60x65 ALUMINIUM ANODISE NATUREL avec prises de courant inclinées blanches

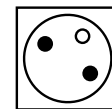

Boîtier BOOST-AL60x65 avec profilé en aluminium anodisé naturel, dimensions 60mmx65mm;  
Prises de courant 2P+T 16A avec éclipses de protection.



Raccordement électrique par 1 ou 2 connecteurs encastrés EnstoNet

Avec cordon de câble HO5VVF3G1.5mm2 lg 2m et fiche droite

Référence	Description	Image
BAL100031	5 prises normales 45° longueur 295mm	
BAL100032	5 prises détrompées rouges 45° longueur 295mm	
BAL100135	6 prises normales 45° longueur 339mm	
BAL100136	6 prises détrompées rouges 45° longueur 339mm	
BAL100034	2 prises normales blanches 45° 2 prises détrompées rouge 45° longueur 251mm	
BAL100036	3 prises normales blanches 45° 2 prises détrompées rouges 45° longueur 295mm	
BAL100038	3 prises normales blanches 45° 3 prises détrompées rouges 45° longueur 339mm	

Référence	Description	Image
BAL100020	5 prises normales 45° blanches longueur 295mm	
BAL100131	5 prises détrompées 45° rouges longueur 295mm	
BAL100022	6 prises normales 45° blanches longueur 339mm	
BAL100132	6 prises détrompées 45° rouges longueur 339mm	
BAL100024	5 prises normales 45° blanches, interrupteur lumineux, longueur 340mm	
BAL100025	6 prises normales 45° blanches, interrupteur lumineux, longueur 384mm	
BAL100133	6 prises détrompées 45° rouges et interrupteur lumineux, longueur 384mm	
BAL100027	4 prises normales 45° blanches, interrupteur lumineux et filtre antiparasitaire	
BAL100134	4 prises détrompées 45° rouges interrupteur lumineux et filtre antiparasitaire	
BAL100029	5 prises normale 45° blanches avec interrupteur lumineux, parasurtenseur, filtre, buzzer et voyant diamètre 9mm orange	

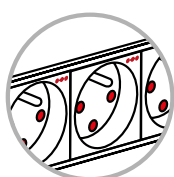

➤ Disponible en prises blanches avec marquage rouge

➤ Disponible avec des prises noires droites inclinées à 45°

➤ Le boîtier BOOST-AL60x65 peut recevoir 3 réseaux de prises de courant avec 3 connecteurs encastrés du même côté



## + Produit

- . Configuration sur mesure
- . Possibilité d'intégrer 3 connecteurs EnstoNet du même côté
- . Volume de câblage important
- . Sortie serre câble disponible

Accessoires voir page: 38

# Boîtier BOOST-AL60x65 ALUMINIUM ANODISE NATUREL VIDE embout de fermeture et entrée de câble par passe câble TAP

Boîtier BOOST-AL60x65 avec profilé en aluminium anodisé naturel, dimensions 60mmx65mm; embout de fermeture et entrée de câble par passe câble TAP.



## FINITION BLANC

Référence	Description	Image
BAL100101	1 réserve 45x45, longueur 120mm	
BAL100102	2 réserves 45x45, longueur 165mm	
BAL100103	3 réserves 45x45, longueur 210mm	
BAL100104	4 réserves 45x45, longueur 255mm	
BAL100105	5 réserves 45x45, longueur 300mm	
BAL100106	6 réserves 45x45, longueur 345mm	
BAL100107	7 réserves 45x45, longueur 390mm	
BAL100108	8 réserves 45x45, longueur 435mm	
BAL100109	9 réserves 45x45, longueur 480mm	

## FINITION NOIR

Référence	Description	Image
BAL100111	1 réserve 45x45, longueur 120mm	
BAL100112	2 réserves 45x45, longueur 165mm	
BAL100113	3 réserves 45x45, longueur 210mm	
BAL100114	4 réserves 45x45, longueur 255mm	
BAL100115	5 réserves 45x45, longueur 300mm	
BAL100116	6 réserves 45x45, longueur 345mm	
BAL100117	7 réserves 45x45, longueur 390mm	
BAL100118	8 réserves 45x45, longueur 435mm	
BAL100119	9 réserves 45x45, longueur 480mm	

# ACCESSOIRES

## Boîtier BOOST

Référence	CC	Libellé
P285023		Clé adhésive réseau ondulé prise inclinée
BO-QSA-01	9010	QSA-BOOST blanc pour 1 connecteur EnstoNet (NAC ou NCC)
BO-QSA-01	9005	QSA-BOOST noir pour 1 connecteur EnstoNet (NAC ou NCC)
MODDI04	9010	Ensemble (cache blanc et support fixation) pour disjoncteur /inter. différentiel (4 pas de 9mm)
MODDI04	9005	Ensemble (cache noir et support fixation) pour disjoncteur /inter. différentiel (4 pas de 9mm)
MODDI04	3000	Ensemble (cache rouge et support fixation) pour disjoncteur /inter. différentiel (4 pas de 9mm)
MODDI05	9010	Ensemble (cache blanc pour plombage et support fixation) pour disjoncteur /inter. différentiel (4 pas de 9mm)
MODDI05	9005	Ensemble (cache noir pour plombage et support fixation) pour disjoncteur /inter. différentiel (4 pas de 9mm)
MODDI05	3000	Ensemble (cache rouge pour plombage et support fixation) pour disjoncteur /inter. différentiel (4 pas de 9mm)
MODDI06	9010	Ensemble (cache blanc et support fixation) pour disjoncteur (2 pas de 9mm)
MODDI06	9005	Ensemble (cache noir et support fixation) pour disjoncteur (2 pas de 9mm)
MODDI06	3000	Ensemble (cache rouge et support fixation) pour disjoncteur (2 pas de 9mm)
MODDI07	9010	Ensemble (cache blanc pour plombage et support fixation) pour disjoncteur (2 pas de 9mm)
MODDI07	9005	Ensemble (cache noir pour plombage et support fixation) pour disjoncteur (2 pas de 9mm)
MODDI07	3000	Ensemble (cache rouge pour plombage et support fixation) pour disjoncteur (2 pas de 9mm)
PS0001	rouge	Plomb de scelle plastique rouge pour cache disjoncteur références MODD105* et MODD107*
W014	9010	Obturateur blanc porte étiquette 45x45
W014	9005	Obturateur noir porte étiquette 45x45
W015	9010	Obturateur blanc porte étiquette 22,5x45
W015	9005	Obturateur noir porte étiquette 22,5x45
NAC32S.W	9010	Connecteur blanc 3 Pôles femelle avec capot, alimentation réseau normal
NAC32S.B	9005	Connecteur noir 3 Pôles femelle avec capot, alimentation réseau normal
NCC32S.P	3000	Connecteur rouge 3 Pôles femelle avec capot, alimentation réseau détrompé



P285023



BO-QSA-01/9010



BO-QSA-01/9005



MODDI04/9010

MODDI04/9005

MODDI04/3000



MODDI05/9010

MODDI05/9005

MODDI05/3000



MODDI06/9010

MODDI06/9005

MODDI06/3000



MODDI07/9010

MODDI07/9005

MODDI07/3000



W014/9010



W015/9010



W014/9005



W015/9005

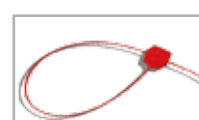

PS0001



NAC32S.W



NAC32S.B



NCC32S.P



# Pattes de fixation pour fixation des boîtiers BOOST

De nombreuses pattes de fixation sont disponibles afin d'assurer une installation des boîtiers dans toutes les conditions (fixe ou amovible) et dans toutes les positions (à plat, incliné à 45°, à 90°)



TOPL02-IX-BT (jeu)



TOPL01-IX-BT (jeu)



TOPL03-IX-BT (jeu)



INPL01



P127003 (jeu)



TOPL04-IX-BT



P125097



Platine glissière

Référence	CC	Libellé
INPL01	9010	Platine de fixation lg 145 mm (PC injecté blanc RAL9010) pour faire coulisser un boîtier BOOST
TOPL01-IX-BT		Jeu de 2 pattes de fixation (métalliques) plates pour boîtier BOOST
P127003		Jeu de 2 pattes de fixation (métalliques) plates pour faire coulisser un boîtier BOOST
P125097		Patte de fixation (métallique) pour montage par pression sur le poste de travail, permet de coulisser un boîtier BOOST
TOPL03-IX-BT		Jeu de 2 pattes de fixation (métalliques) en Z pour boîtier BOOST
TOPL02-IX-BT		Jeu de 2 pattes de fixation (métalliques) en L pour boîtier BOOST
TOPL04-IX-BT		Jeu de 2 pattes embout de fermeture (métalliques) pour fixation sur le poste de travail d'un boîtier BOOST

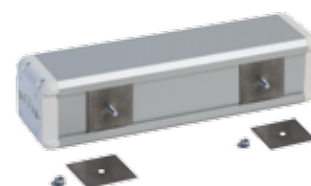

Patte coulissante pour montage à plat (jeu)



Patte plate (jeu)



Patte amovible à visser sur le bureau grâce à 2 mollettes

# Passe-câble TAP

Étanche et autobloquant



Fabriqué en caoutchouc synthétique à base de polyéthylène-butylène, le passe-câble TAP réunit de nombreux avantages:

1. Bon isolant électrique,
2. Résiste au vieillissement, aux variations de températures, aux agents chimiques,
3. Amortit les vibrations,
4. Économique en temps de montage.

## Des dimensions à vos besoins

Le passe-câble TAP permet le passage de tout câble, tube ou fil de diamètre compris entre 5 et 35 mm au travers d'une cloison d'une épaisseur variant entre 1 et 4 mm avec une étanchéité aussi efficace que celle obtenue avec certains types de presse-étoupes.

Le passe-câble est réalisé en caoutchouc en une seule pièce.

Disponible en noir, gris et blanc.



Référence	Libellé	Diamètre de perçage en mm	Diamètre du câble en mm	Épaisseur paroi en mm	Sachet	Carton
605070	Passe câble TAP 5-7 NOIR	16	5 à 7	1 à 4	50	1000
605071	Passe câble TAP 5-7 GRIS	16	5 à 7	1 à 4	50	1000
607102	Passe câble TAP 5-7 BLANC	16	5 à 7	1 à 4	50	1000
607100	Passe câble TAP 7-10 NOIR	19	7 à 10	1 à 4	50	1000
607101	Passe câble TAP 7-10 GRIS	19	7 à 10	1 à 4	50	1000
614204	Passe câble TAP 7-10 BLANC	19	7 à 10	1 à 4	50	1000
610140	Passe câble TAP 10-14 NOIR	23	10 à 14	1 à 4	50	1000
610141	Passe câble TAP 10-14 GRIS	23	10 à 14	1 à 4	50	1000
610143	Passe câble TAP 10-14 BLANC	23	10 à 14	1 à 4	50	1000
614200	Passe câble TAP 14-20 NOIR	29	14 à 20	1 à 4	50	1000
614201	Passe câble TAP 14-20 GRIS	29	14 à 20	1 à 4	50	1000
614204	Passe câble TAP 14-20 BLANC	29	14 à 20	1 à 4	50	1000
620260	Passe câble TAP 20-26 NOIR	38	20 à 26	1 à 4	25	500
620261	Passe câble TAP 20-26 GRIS	38	20 à 26	1 à 4	25	500
620264	Passe câble TAP 20-26 BLANC	38	20 à 26	1 à 4	25	500
626350	Passe câble TAP 26-35 NOIR	48	26 à 35	1 à 4	25	500
626351	Passe câble TAP 26-35 GRIS	48	26 à 35	1 à 4	25	500



LCIE

# LICENCE



**LCIE N° : 640566/A2**

Titulaire : <i>License Holder:</i>	<b>ENSTO FRANCE</b> Route Départementale 916 66170 NEFIACH France
Site de fabrication : <i>Factory:</i>	<b>ENSTO CANAL SA (N°1685AP)</b>
Produit : <i>Product:</i>	<b>Socle mobile de prise de courant</b> <i>Portable socket-outlet</i>
Marque commerciale (s'il y a lieu) : <i>Trade mark (if any):</i>	ENSTO
Modèle, type, référence : <i>Model, type, reference:</i>	Gamme / series : Klè@ Références / References : Voir Annexe / See Annex
Caractéristiques principales : <i>Main characteristics:</i>	16 A, 250 V~, 2P+T / 2P+E Voir Annexe / See Annex
Informations complémentaires : <i>Additional information:</i>	/
Le produit est conforme à : <i>The product is in conformity with:</i>	NF C 61-314:2008 +A1:2010
Documents pris en compte : <i>Relevant documents:</i>	Rapport(s) d'essai(s) / Test report(s) n° 120385-640443, 136983-675591, 145412-696873
Annule et remplace (s'il y a lieu) : <i>Cancel and replaces (if necessary):</i>	La licence / License 640566/M1 du/of 24/09/2015. Changement d'adresse du site de fabrication et changement du nom du titulaire / change address of factory and change licence holder's name

En vertu de la présente décision notifiée par le LCIE organisme mandaté, AFNOR Certification accorde le droit d'usage de la Marque NF à la société qui en est titulaire pour les produits visés ci-dessus, dans les conditions définies par les règles générales de la Marque NF et par les règles de certification NF, pour autant que les contrôles réguliers de la fabrication et les vérifications par tierce partie soient satisfaisants.

*On the strength of the present decision notified by LCIE mandated certification body, AFNOR Certification grants the right to use the NF Mark to the licence holder for the above mentioned products, within the frame of the general rules of the NF Mark and of the NF certification rules, as far as the regular checking and third party verifications of the production are satisfactory.*

Fontenay-aux-Roses, 17/08/2017

Date de fin de validité / *Expiry date* :  
La validité de la présente licence cesse dès l'annulation de l'une des normes sur lesquelles elle est fondée.  
*The present license is valid until the cancellation of one of the standards on which it is based.*

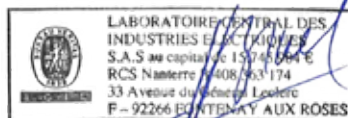

**Jean-François BRUEL**  
Responsable Certification/Certification Officer

Accréditation  
N° 5-0014  
Portée disponible sur  
www.cofrac.fr



**LCIE**  
Laboratoire Central des Industries Electriques  
Une société de Bureau Veritas

33 Avenue du Général Leclerc  
92260 Fontenay-aux-Roses  
FRANCE

[WWW.LCIE.FR](http://WWW.LCIE.FR)











**ENSTO**

**Fiber Cabling Services**

8 rue Abel Gance  
78390 Bois d'Arcy  
France

Tél. : +33 (0)1 30 79 94 20  
Mail : [info@fcsgroup.fr](mailto:info@fcsgroup.fr)  
Web : [www.fcsgroup.fr](http://www.fcsgroup.fr)